

Fitting instructions

Make: Suzuki

Jimny; 1998->

Type: 4559

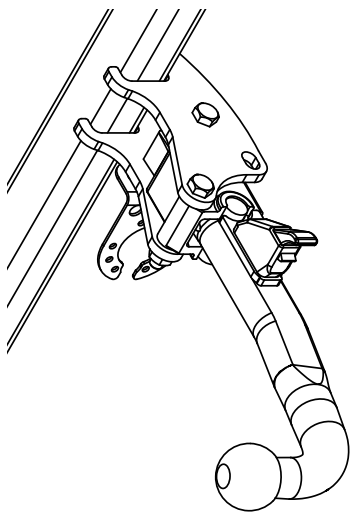

Couplingsclass: A50-X



94/20/EC

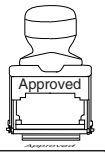

Approved
e11 00-5456

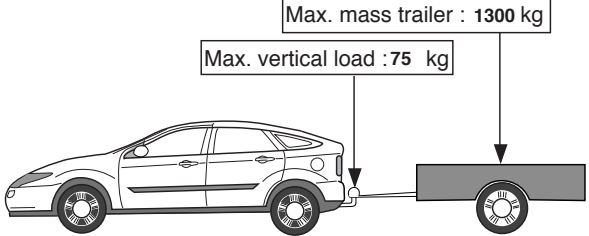

Max. mass trailer : 1300 kg

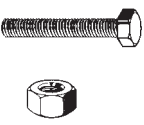

Max. vertical load : 75 kg

D-Value: 6,9kN



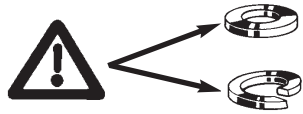

8.8

8





Torque settings for nuts and bolts (8.8)



M12  79 Nm

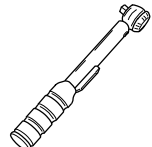

Torque settings for nuts and bolts (10.9)

M10  60Nm (self-locking)



0km  +  1000km

© 455970/30-03-2010/1

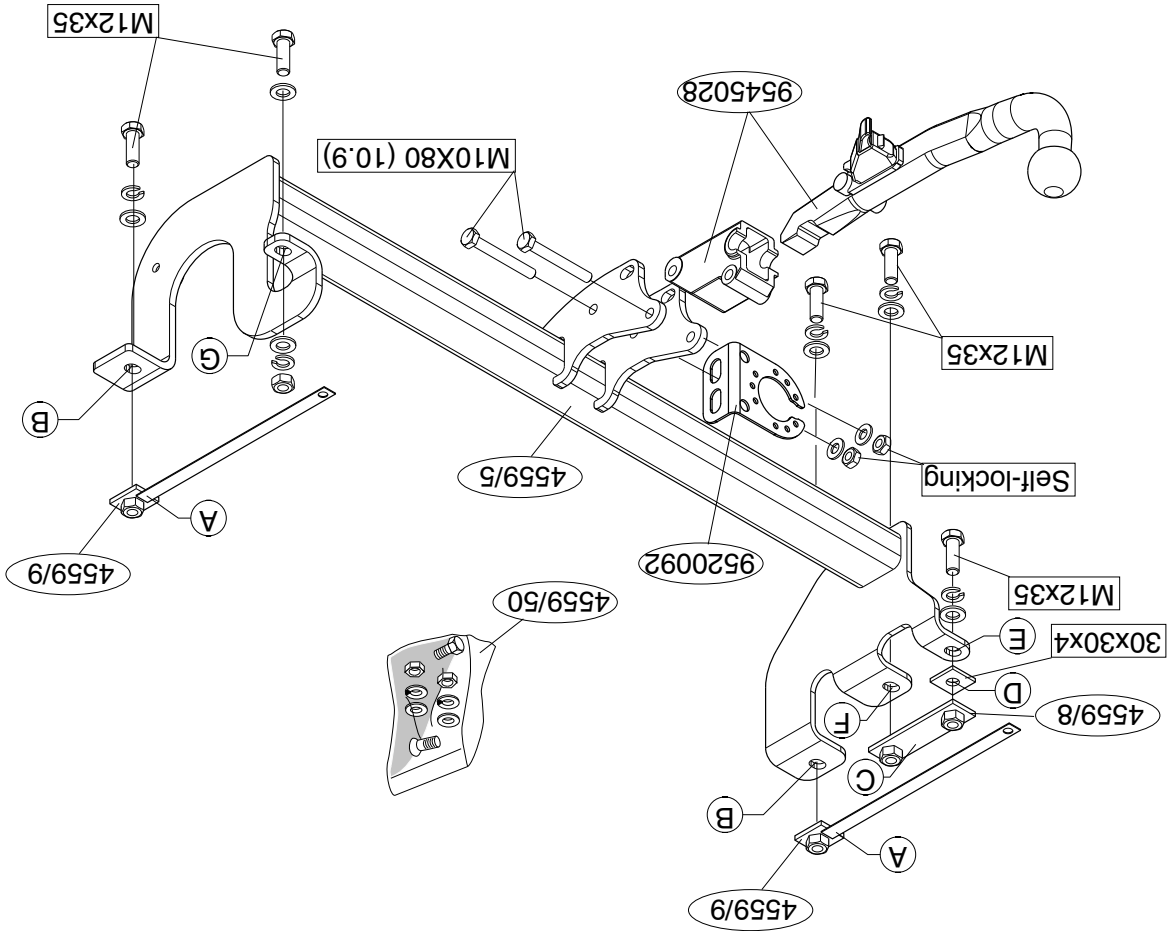

1. Maak de onderkant van de bumper los door t.p.v. de trekogen twee schroeven te verwijderen. Breng contra's A in het chassis aan en leg deze op de met de trekhaak corresponderende gaten B. Bevestig de trekhaak t.p.v. de punten B d.m.v. twee bouten M12x35 inclusief veer- en sluitringen handvast. Lijn de trekhaak uit.
2. Vergroot de aanwezige gaten E, F, en G tot $\varnothing 13$ mm. Behandel de boor gaten met een anti-roest primer.
Monteer het kogelhuis inclusief stekkerplaat, sluitringen en zelfborgende moeren. Draai alle bouten en moeren overeenkomstig de tabel vast. Herplaats het onder punt 1 verwijderde

Raadpleeg voor demontage en montage van voertuig onderdelen het werkplaats handboek.

Raadpleeg voor montage en bevestigingsmiddelen de schets.

Raadpleeg voor montage en demontage van het afneembare kogelsysteem de bijgevoegde montagehandleiding.

BELANGRIJK:

- * Voor eventueel noodzakelijke aanpassing(en) "van het voertuig" dient men de dealer te raadplegen.
- * Indien op de bevestigingspunten een bitumen of anti-dreunlaag aanwezig is, dient deze verwijderd te worden.
- * Voor de max. toegestane massa, welke uw auto mag trekken, dient u uw dealer te raadplegen.
- * Bij het boren dient men er zorg voor te dragen, dat electriciteits-, rem- en brandstofleidingen niet worden geraakt.
- * Verwijder "indien aanwezig" de plastic dopjes uit de puntlasmoeren.
- * Deze handleiding dient na montage bij de voertuigpapieren gevoegd te worden

1. Release the underside of the bumper by removing two screws at the towing eye. Place the backplates in the chassis with the holes corresponding to those in the tow bar B. Fix the tow bar at points B using two M12x35 bolts including spring and flat washers. Align the tow bar.
2. Enlarge the holes E, F, and G to $\varnothing 13$ mm. Treat the drilled holes with an anti-corrosion primer.
Fit the ball housing, including socket plate including socket plate, flat washers and self-locking nuts. Turn all nuts and bolts tight according to the torque indicated in the table. Replace the material removed under point 1.

For dismantling and fitting the vehicle parts, see the site handbook.

For fitting instructions and attachment method, see drawing.

See the assembly manual supplied for instructions on fitting the removable ball system.

NOTE:

- * **Should this installation process entail the cutting of the bumper – conformation MUST be obtained by the installation engineer of the customer's acceptance prior to completion. Brink International do not accept responsibility for any matters arising as a result of this miscommunication.**
- * The dealer should be consulted for possible necessary adjustment(s) "of the vehicle".
- * Remove the insulating material from the contact area of the fitting points.
- * Consult your dealer for the maximum tolerated pull weight and ball hitch pressure of your vehicle.
- * Do not drill through electrical-, brake- or fuellines.
- * Remove (if present) the plastic caps from the spot welding nuts.
- * This fitting instruction has to be enclosed in the vehicle documents after

© 455970/30-03-2010/3

Zastosowanie się do powyższych wskazań gwarantuje Państwu bezpiecz-
zeństwo, niezawodność i sprawność naszego wyrobu przez całe życie użytkownika.

1. Poluzować dolną część 6 zderzaka, usuwając dwie śruby z oka holow-
niczego. Wprowadzić przeciwnakrętki A do podwozia i ułóż je na
otworach B, korespondujących z hakami holowniczym. Umocować hak
holowniczy w punktach B, przy pomocy dwóch śrub M12x35 wraz z
pięć cieniarni sprężystymi i uszczelniającymi, lekko przykręcić.
Wyrównać ustawienie haka holowniczego.

2. Powiększyć otwory E, F i G do 13mm. Wywiercone otwory nasmaro-
wać środkiem przeciwzderzającym.
Zamontować obudowę kuli wraz z gniazdem wtykowym, pięć cieniarni
uszczelniających i nakrętkami samozabzegającymi się. Dokręcić
wszystkie śruby i nakrętki zgodnie z tabelą. Ponownie umieścić to co
zostało o usunięciu w punkcie 1.

Co do montażu i montowania cz. Eci pojazdu zapoznać się z
podręcznikiem warsztatowym.

Co do montażu i Erodków montażowych zapoznać się ze schema-
tem.

Co do montażu i demontażu zdejmowanej kuli zapoznać się z
załączoną instrukcją montażu.

Wskazówki:

- Po przejechaniu 1000 km dokręcić wszystkie elementy skregane.
- Podczas ewentualnych odwierćnięć upewnić się, czy w pobliżu nie znajdują
się przewody instalacji elektrycznej, przewody hydrauliczne lub przewo-
dy paliwowe.
- Wszystkie ubytki powłoki lakierniczej zabezpieczyć przed korozją.
- Należy wyjąć ewentualne plastikowe zaślepki w punktach przyspawa-
nych nakrętkę.
- Stosować nakrętki oraz śruby gatunkowe dostarczone w komplecie.
- Urzeczywliwić kulę czystą, oraz parzyć i regularnym jej smarowa-
niem.
- Hak holowniczy zarejestrować w stacji diagnostycznej.

fitting the towbar.

D MONTAŻANLEITUNG:

1. Die Unterseite der Stoßstange durch das Entfernen von zwei
Schrauben an den Abschleppösen lösen. Die Gegenplatten A im
Fahrgestell anbringen und auf die mit der Kupplungskugel mit
Halterung übereinstimmenden Löcher B legen. Die Kupplungskugel
Halterung mit Hilfe von zwei M12x35-Schrauben einschließlich
Federriegen und Unterlegscheiben bei den Punkten B halbfest anbrin-
gen. Die Kupplungskugel mit Halterung ausrichten.

2. Die vorhandenen Löcher E, F und G bis auf einen Durchmesser von
13 mm vergrößern. Die Bohrlöcher mit einer Rostschutz-Grundierung
behandeln.
Das Kugelgehäuse einschließlich Steckdoseplatte, Unterlegscheiben
und selbstsichernder Muttern montieren. Alle Schrauben und Muttern
gemäß den Angaben in der Tabelle festdrehen. Das unter Punkt 1
Entfernte wieder anbringen.

Für die Demontage und Montage von Fahrzeugteilen das Werkstatt-
Handbuch zu Rate ziehen.
Für die Montage und die Befestigungsmittel die Skizze zu Rate ziehen.
Für die Montage und Demontage des abnehmbaren Kugelsystems die
beiliegende Montageanleitung zu Rate ziehen.

HINWEISE:

* Für (eine) eventuell erforderliche Anpassung(en) "des Fahrzeug(s)" ist
der Händler zu Rate zu ziehen.
* Im Bereich der Anlageflächen muß Unterbodenschutz, Hohlräumkonser-
vierung (Wachs) und Antiröhmmaterial entfernt werden.
* Vor dem Bohren prüfen, daß keine, dort eventuell vorhandene Leitungen
beschädigt werden können.
* Alle Bohrspäne entfernen und gebohrte Löcher gegen Korrosion schüt-

1. Détacher le dessous du pare-chocs en enlevant deux vis situées à
l'emplacement des anneaux de remorquage. Monter les contre-pièces
A dans le châssis et les poser sur les trous B correspondant sur l'atta-
che-remorque. Fixer l'attache-remorque à l'emplacement des points B
à l'aide de deux boulons M12x35, y compris les rondelles gromer et
les rondelles de blocage, sans serrer. Equilibrer l'attache-remorque.
2. Aléser les trous E, F et G existants jusqu'à 13mm. Traiter les trous à
l'anti-rouille.
Monter le logement de la rotule y compris la prise électrique, les rond-
elles de blocage et les écrous auto-treînés. Serrer tous les boulons et
écrous conformément au tableau. Remettre en place les pièces
déposées au point 1.

Pour le montage et le démontage des pièces du véhicule, consulter la
notice du fabricant.

Consulter le croquis pour voir le montage et les moyens de fixation.

ce de montage jointe.

REMARQUE:

* Pour un/des adaptations indispensables sur le véhicule, veuillez con-
sulter le concessionnaire.
* Enlever la couche de bitume ou d'anti-tremblement qui recouvre éven-

tuellement les points de fixation.

- * Pour connaître le poids de traction maximum et le poids en flèche sur la rotule autorisée du véhicule, veuillez consulter votre concessionnaire.
- * Veillez en perçant à ne pas endommager les conduites de électrique, de frein et de carburant.
- * Retirer "si présents" les embouts en plastique des écrous de soudure par point.
- * Cette notice de montage doit être conservée à bord du véhicule après montage de l'attelage.

S MONTERINGSANVISNING:

1. Stötfångarens undersida lossas genom att två skruvar vid dragöglorna demonteras. Motbrickorna A placeras i chassit. Dessa läggs på hålen B som korresponderar med dragkroken. Dragkroken fästes på punkterna B med två skruvar M12x35 inklusive fjäder- och planbrickor. Skruvarna dras åt för hand. Dragkroken riktas.
2. De befintliga hålen E, F och G förstoras till $\varnothing 13$ mm. Borrhålen behandlas med ett rostskyddande medel.
Montera kulhuset inklusive kontaktplattan, planbrickor och självlåsande muttrar. Momentdrag samtliga skruvar och muttrar enligt tabellen. Sätt tillbaka de delar som demonterades under punkt 1.

Se verkstadshandboken för demontering och montering av fordonets delar.

Se skissen för montering och monteringsmaterial.

Se de bifogade monteringsanvisningarna för montering och demontering av det löstagbara kulsystemet.

OBS:

- * Kontakta återförsäljaren om fordonet eventuellt bör modifieras.
- * Om det finns ett bitumen- eller stötdämpande lager vid kontaktytor skall detta avlägsnas.
- * Kontakta din återförsäljare för ditt fordon's max. dragvikt och tillåtna kulttryck.

* DENNE MONTERINGSVEJLEDNING SKAL MEDBRINGES VED SYN.

E INSTRUCCIONES DE MONTAJE:

1. Soltar la parte inferior del parachoques al retirar dos tornillos a la altura de los anillos de enganche. Aplicar las contratueras A en el chasis y ponerlas sobre los orificios B correspondientes al gancho de remolque. Fijar el gancho de remolque en los puntos B con dos tornillos M12x35 inclusive arandelas grover y planas, sin apretar del todo. Alinear el gancho de remolque.
2. Agrandar hasta $\varnothing 13$ mm los orificios existentes E, F y G. Tratar los orificios de taladrar con una imprimación anticorrosiva.
Montar la caja de la bola inclusive placa enchufe, arandelas planas y tuercas de seguridad. Apretar todos los tornillos y tuercas de acuerdo con la tabla. Volver a poner lo retirado bajo punto 1.

Consultar para el desmontaje y montaje de piezas del vehículo el manual de instalación de taller.

Consultar el croquis para el montaje y medios de fijación.

Consultar para el montaje y desmontaje del sistema de la bola extraíble las instrucciones de montaje adjuntas.

N.B.:

- * Para (una) eventual(es) adaptación(es) 'del vehículo' consúltese al concesionario.
- * Si en los puntos de fijación hay una capa de betún o anti-choque hay que quitarla.
- * Consulte a su concesionario para el peso máximo de tracción y la presión de la bola admitida de su vehículo.
- * No agujerear cable de eléctrico, tubos de freno o gasolina"
- * Retirar, si presentes, los capuchones de plástico de las tuercas de soldadura por punto.
- * Guarde estas instrucciones junto a la documentación del vehículo des-

* Vid borring skall man se till att elektrisk-, broms- och bränsleledningarna inte skadas.

* Avlägsna de små plastlocken - om dessa finns - från punktsvetsmuttrarna.

* Efter att draget är monterat, placera monteringsanvisningen tillsammans bilens övriga dokument.

DK MONTERINGSVEJLEDNING:

1. Løsn undersiden på kofangeren ved at demontere to skruer ved slæbeøjnene. Placer spændpladerne A i chassiset og placer dem på hullerne B, der svarer til hullerne i anhængertrækket. Monter anhængertrækket manuelt ved punkterne B med to bolte M12x35 inklusive plan- og fjederskiver. Juster anhængertrækket, så det sidder lige.
2. Bor de eksisterende huller E, F og G op til $\varnothing 13$ mm. Smør hullerne med et anti-rustmiddel.
Monter kuglehuset, inklusive kontaktplade, planskiver og selvslående møtrikker. Spænd alle bolte og møtrikker ifølge tabellen. Monter de dele, der blev fjernet under punkt 1.

Rådfør for demontering og montage af dele til køretøjet arbejdsladshåndbogen.

Rådfør for montage og montagemidler skitsen.

Rådfør for montage og demontering af det aftagelige kuglesystem den vedlagte montagevejledning.

BEMÆRK:

- * Kontakt forhandleren i forbindelse med eventuelle påkrævede ændring(er) på køretøjet.
- * Undervognsbehandlingen skal fjernes de steder hvor trækket ligger an mod bilen.
- * Kontakt Deres forhandler for oplysninger om den maksimale trækraft og det tilladte kugletryk.
- * Vær forsigtig ikke at bore i ledninger-,bremse eller benzinslange
- * Fjern plasticpropperne "om de findes" fra de punktsvejsede møtrikker.

© 455970/30-03-2010/5

pués del montaje del enganche.

I ISTRUZIONI PER IL MONTAGGIO:

1. Staccare la parte inferiore del pararti rimuovendo le due viti in corrispondenza degli anelli di traino. Applicare le contropiastre A sul telaio, posizionandole sui fori B corrispondenti al gancio traino. Fissare il gancio traino avvitando manualmente due bulloni M12x35, completi di rondelle e rondelle elastiche, nei fori B. Allineare il gancio traino.
2. Ingrandire i fori esistenti E,F, e G a $\varnothing 13$ mm. Trattare i fori praticati con un antiruggine.
Montare l'alloggiamento della sfera, completa di piastra di contatto, rondelle e dadi autobloccanti. Serrare tutti i dadi e bulloni alle coppie di serraggio indicate in tabella. Rimontare quanto rimosso al punto uno.

Per lo smontaggio ed il montaggio dei componenti del veicolo consultare il manuale tecnico dell'officina.

Consultare il disegno per il montaggio ed i dispositivi di fissaggio.

Per il montaggio e lo smontaggio del sistema a sfera rimovibile, consultare le istruzioni di montaggio allegate.

N.B.:

- * Per eventuali necessari adattamenti "del veicolo" si consiglia di consultare il fornitore.
- * Rimuovere lo strato di materiale isolante dai punti d'attacco.
- * Per il peso complessivo trainabile della Vostra vettura, consultate il Vostro rivenditore autorizzato.
- * Praticando i fori, prestare attenzione a non danneggiare i cavi elettrici, i cavi del freno e i condotti del carburante.
- * Rimuovere, se presenti, i coperchietti in plastica dai dadi di saldatura per punto.
- * Questa istruzione di montaggio deve essere allegata ai documenti del veicolo dopo l'installazione del gancio.

© 455970/30-03-2010/6