

Fitting instructions

Make: Opel

Astra Caravan; 2004->

Type: 4406

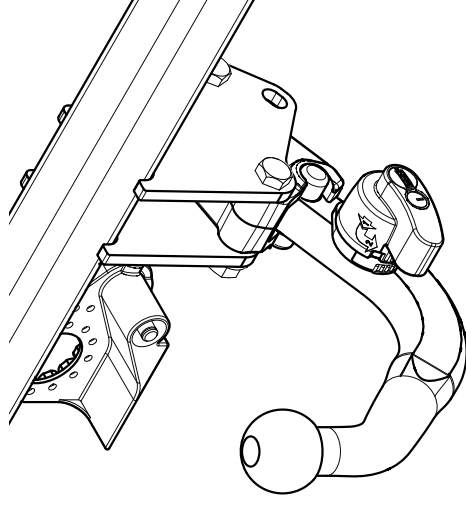

**Couplingsclass: A50-X**



**94/20/EC**



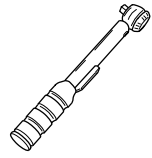

**Approved**  
**e11 00-5277**



**0km**      **1000km**





**+**

**Max. mass trailer : 1650 kg**

**Max. vertical load : 75 kg**



**D-Value: 9,5 kN**





**10.9**



**10**

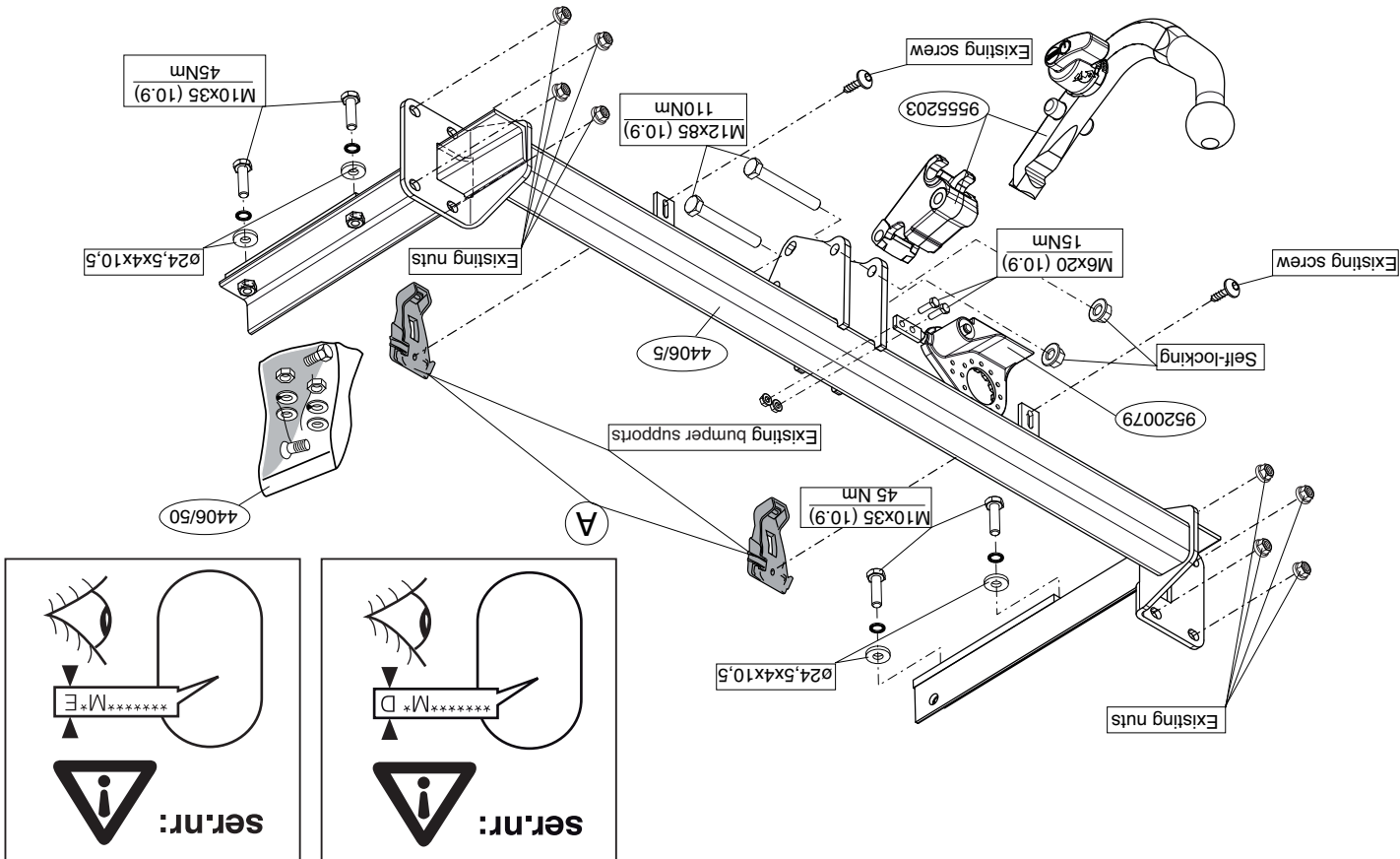

- Wszystkie ubytki powłoki lakierniczej zabezpieczyć przed korozją.
  - Należy wyjąć ewentualne plastikowe zaślepki w punktach przyspawanych nakrętek.
  - Stosować nakrętki oraz śruby gatunkowe dostarczone w komplecie.
  - Utrzymywać kule w czystości, oraz parnięć o regularnym jej smarowania.
  - Hak holowniczy zarejestrować w stacji diagnostycznej.
- Zastosowanie się do powyższych wskazań gwarantuje Państwu bezpieczeństwo, niezawodność i sprawność naszego wyrobu przez cały okres jego użytkowania.
- \* Firma Thule nie ponosi odpowiedzialności za straty poniesione pośrednio lub bezpośrednio na skutek niewłaściwego montażu, w tym użycia niewłaściwych narzędzi i sposobów montażu niezgodnych z instrukcją, oraz niezastosowanie się do treści instrukcji!

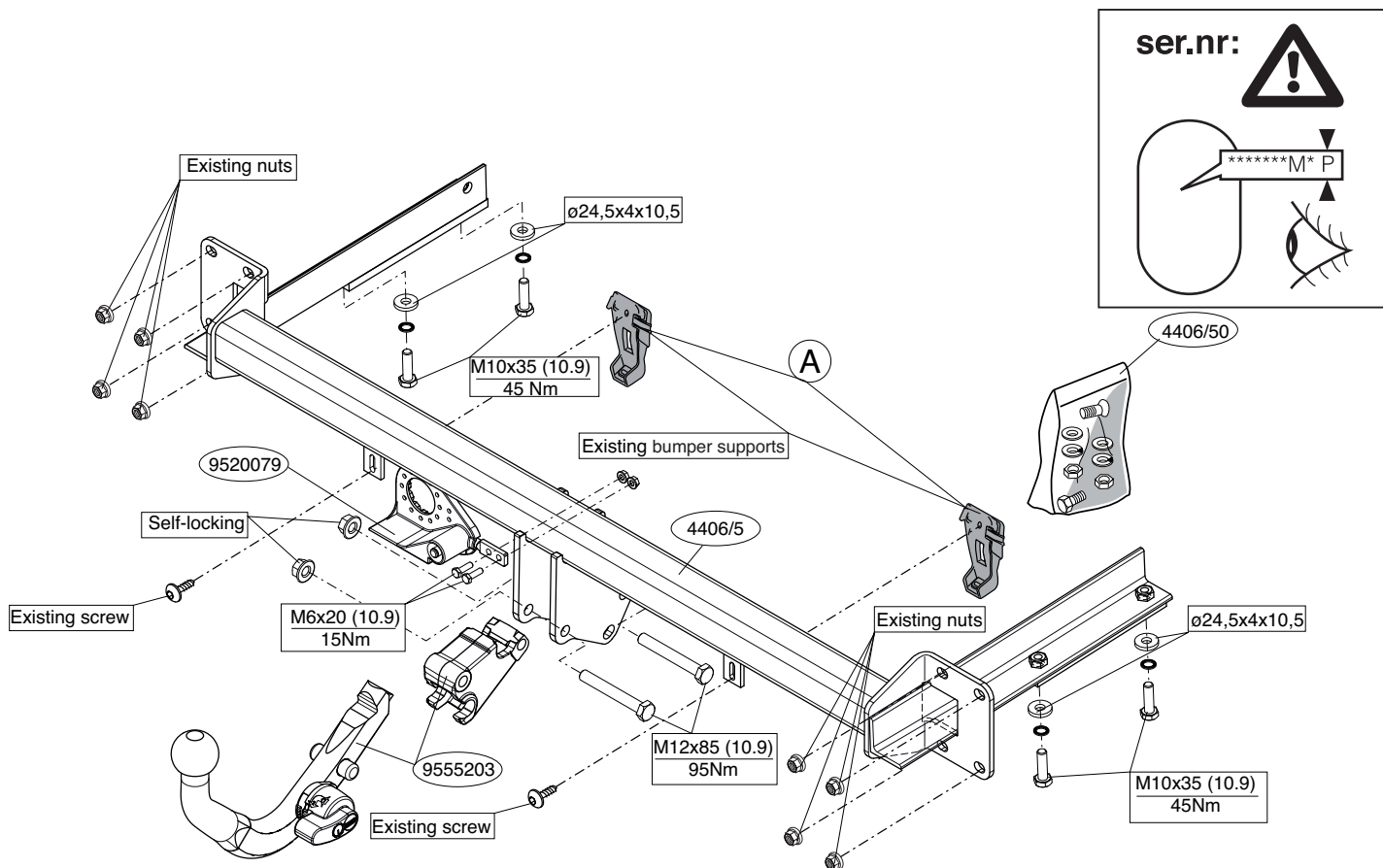

© 440670/17-03-2010/3

## I ISTRUZIONI PER IL MONTAGGIO

**Prima di iniziare il montaggio verificare la terghetta per determinare quale disegno, presente nelle istruzioni, è applicabile.**

1. Smontare i fanali posteriori ed il paraurti.
2. Smontare i sostegni del paraurti (A).
3. Smontare lanima del paraurti (Questo pezzo non dovrà più essere montato).
4. Inserire il gancio traino nel telaio.
5. Serrare tutti i dadi e bulloni alle coppie di serraggio indicate nel disegno.
6. Montare i sostegni del paraurti (A).
7. Montare il paraurti.
8. Montare l'alloggiamento della sfera e la piastra di contatto.
9. Serrare tutti i dadi e bulloni alle coppie di serraggio indicate nel disegno.

**Per lo smontaggio ed il montaggio dei componenti del veicolo consultare il manuale tecnico dell'officina.**

**Consultare il disegno per il montaggio ed i dispositivi di Per il montaggio e lo smontaggio del sistema a sfera rimovibile, consultare le istruzioni di montaggio allegate.**

### N.B.:

- \* Per eventuali necessari adattamenti "del veicolo" si consiglia di consultare il fornitore.
- \* Rimuovere lo strato di materiale isolante dai punti d'attacco.
- \* Per il peso complessivo trainabile della Vostra vettura, consultate il Vostro rivenditore autorizzato.
- \* **Praticando i fori, prestare attenzione a non danneggiare i cavi elettrici, i cavi del freno e i condotti del carburante.**
- \* Rimuovere, se presenti, i coperchietti in plastica dai dadi di saldatura per punto.
- \* Questa istruzione di montaggio deve essere allegata ai documenti del

veicolo dopo l'installazione del gancio.

\* Thule non può essere ritenuta responsabile per eventuali danni direttamente o indirettamente dovuti ad un errato montaggio, intendendo con ciò anche l'uso di attrezzi non idonei e l'uso di metodi e mezzi di montaggio diversi da quelli prescritti, nonché all'errata interpretazione delle seguenti istruzioni di montaggio.

## PL INSTRUKCJA MONTAŻU.

**Przed rozpoczęciem montażu należy sprawdzić tabliczkę znamionową, żeby ustalić, który z szablonów znajdujących się w instrukcji montażowej należy wykorzystać.**

1. Zdemontować tylne światła i zderzak.
2. Zdemontować wsporniki zderzaka (A).
3. Zdemontować wyposażenie wnętrza zderzaka. (Tęgo nie będzie się ponownie używać).
4. Umieścić hak holowniczy w ramie podwozia.
5. Dokręcić wszystkie śruby i nakrętki zgodnie z rysunkiem.
6. Zamontować wsporniki zderzaka (A).
7. Zamontować zderzak.
8. Zamontować obudowę kuli i płytę z gniazdem wtykowym.
9. Dokręcić wszystkie śruby i nakrętki zgodnie z rysunkiem.

**Co do montau i montowania części pojazdu zapoznać się z podręcznikiem warsztatowym.**

**Co do montau i środków montażowych zapoznać się ze schematem. Co do montażu i demontażu zdejmowanej kuli zapoznać się z załączoną instrukcją montażu .**

### Wskazówki:

- Po przejechaniu 1000 km dokręcić wszystkie elementy skręcane.
- **Podczas ewentualnych odwierćów upewnić sięczy w pobliżu nie znajdują się przewody instalacji elektrycznej, przewody hydrauliczne lub przewody paliwowe.**

© 440670/17-03-2010/8

- \* Remove the insulating material from the contact area of the fitting points.
- \* "of the vehicle".
- \* The dealer should be consulted for possible necessary adjustment(s).

#### \* All measurements are in mm!

NOTE:  
 \* Should this installation process entail the cutting of the bumper – con-formation MUST be obtained by the installation engineer of the custo-mer's acceptance prior to completion. Thule Towing Systems do not accept responsibility for any matters arising as a result of this miscom-munication.

removable ball system.  
 See the assembly manual supplied for instructions on fitting the

For dismantling and fitting the vehicle parts, see the site handbook.

1. Dismantle the rear-lights and the bumper.
2. Remove the bumper supports (A).
3. Remove the bumper inner fittings (It will no longer be needed).
4. Position the tow bar in the chassis.
5. Tighten all nuts and bolts to the torque indicated in the drawing.
6. Fit the bumper supports (A).
7. Fit the bumper.
8. Fit the ball- hitch and the socket plate.
9. Tighten all nuts and bolts to the torque indicated in the drawing.

Before you start the fitting you must check the type plate to determine which sketch, in the fitting instruction, is applicable.

#### GB FITTING INSTRUCTIONS

geschikte gereedschappen en het gebruik van andere dan de voorge-schreven montagewijze en middelen, dan wel onjuiste interpretatie van dit onderhavig montagevoorschrift.

- \* Para (una) eventual(es) adaptación(es) 'del vehículo' consultése al concesionario.
- \* Si en los puntos de fijación hay una capa de betún o anti-choque hay que quitarla.
- \* Consulte a su concesionario para el peso máximo de tracción y la pre-sión de la bola admitida de su vehículo.
- \* **No agujerear cable de eléctrico, tubos de freno o gasolina**
- \* Retirar, si presentes, los capuchones de plástico de las tuercas de sol-dadura por punto.
- \* Guarde estas instrucciones junto a la documentación del vehículo des-pués del montaje del enganche.
- \* Thule no se responsabiliza por daños causados, directa o indirectamen-te, por un montaje incorrecto, incluyendo el uso de herramientas inadecuadas, por el uso de métodos de montaje y medios distintos a los indi-cados y por la interpretación incorrecta de estas instrucciones de mon-taje.

#### N.B.:

Consultar para el desmontaje y montaje de piezas del vehículo el manual de instalación de taller.  
 Consultar el croquis para el montaje y medios de fijación.  
 Consultar para el desmontaje y montaje de sistema de la bola extraíble las instrucciones de montaje adjuntas.

1. Desmontar las luces traseras y los parachoques.
2. Desmontar los soportes del parachoques (A).
3. Desmontar el armazón interior del parachoques (El mismo queda anulado).
4. Instalar el gancho de remolque en el chasis.
5. Apretar todos los tornillos y tuercas de acuerdo con los puntos del gráfico.
6. Colocar los soportes del parachoques (A).
7. Montar el parachoques.
8. Montar la caja de la bola y placa enchufe.
9. Apretar todos los tornillos y tuercas de acuerdo con los puntos del gráfico.

1. Demonteer de achterlichten en bumper.
2. Demonteer de bumpersteunen (A).
3. Demonteer het bumperinnenwerk (Deze komt te vervallen).
4. Plaats de trekhaak in het chassis.
5. Draai alle bouten en moeren overeenkomstig schets vast.
6. Monteer bumpersteunen (A).
7. Monteer de bumper.
8. Monteer het kogelhuis en stekkerplaat.
9. Draai alle bouten en moeren overeenkomstig schets vast.

#### Raadgeeg voor demontage en montage van voertuig onderdelen

- het verklaats handboek.  
 Raadgeeg voor montage en bevestigingsmiddelen de schets.  
 Raadgeeg voor montage en demontage van het afneembare kogel-systeem de bijgevoegde montagehandleiding.

Voordat u met de montage begint dient u op het typeplaatje te kijken welke schets, in de handleiding, van toepassing is.

#### NL MONTAGEHANDLEIDING

Antes de comenzar el montaje por favor, verifique la placa descriptiva del enganche con el fin de determinar la figura correspondiente en la reseña de montaje.

#### E INSTRUCCIONES DE MONTAJE

- \* DENNE MONTERINGSVEJLEDNING SKAL MEDBRINGES VED SYN.
- \* Før forsigtig ikke at bore i ledninger-,bremse eller benzinslange og det tilladte kugletryk.
- \* Kontakt Deres forhandler for oplysninger om den maksimale trækraft mod bilen.
- \* Underovnsbehandlingen skal fjernes de steder hvor trækkeet ligger an ændring(er) på køretøjet.
- \* Kontakt forhandleren i forbindelse med eventuelle påkrævede

#### den vedlagte montagevejledning.

Rådfor for montage og demontering af det affagelige kuglesystem

Rådfor for montage og montage midler skitsen.

Rådfor for demontering og montage af dele til køretøjet arbejds-

2. Demontér kotangerstøtterne (A).
3. Demontér kotangerindretningen (Denne bliver overflødig).
4. Anbring anghængertækket i chassiset.
5. Spænd alle bolte og møtrikker ifølge tegning.
6. Monter kotangerstøtterne (A).
7. Monter kotangeren.
8. Monter kuglehuset og kontaktpladen.
9. Spænd alle bolte og møtrikker ifølge tegning.

- \* Consult your dealer for the maximum tolerated pull weight and ball hitch pressure of your vehicle.
- \* **Do not drill through electrical-, brake- or fuellines.**
- \* Remove (if present) the plastic caps from the spot welding nuts.
- \* This fitting instruction has to be enclosed in the vehicle documents after fitting the towbar.
- \* Thule is not liable for damage caused directly or indirectly by incorrect assembly, including the use of unsuitable tools, the use of other assembly methods and means than the ones outlined, and the incorrect interpretation of these assembly instructions.

## D MONTAGEANLEITUNG

**Vor Beginn des Einbaus ist anhand der Typplakette der Anhängerkupplung festzustellen welches Bild in der Einbauanleitung maßgebend ist.**

1. Rücklichter und Stoßstange abmontieren.
2. Die Stoßstangenhalterungen (A) abmontieren.
3. Die Stoßstangeninnenverkleidung abmontieren (Diese wird nicht mehr benötigt).
4. Die Anhängervorrichtung in das Langsträger einsetzen.
5. Alle Schrauben und Muttern gemäß den Angaben in der Abbildung festdrehen.
6. Die Stoßstangenhalterungen montieren (A).
7. Die Stoßstange montieren.
8. Das Kugelgehäuse und die Steckdosenplatte montieren.
9. Alle Schrauben und Muttern gemäß den Angaben in der Abbildung festdrehen.

**Für die Demontage und Montage von Fahrzeugteilen das Werkstatt-Handbuch zu Rate ziehen.**

**Für die Montage und die Befestigungsmittel die Skizze zu Rate ziehen.**

**Für die Montage und Demontage des abnehmbaren Kugelsystems die beiliegende Montageanleitung zu Rate ziehen.**

9. Serrer tous les boulons et écrous conformément au schéma.

**Pour le montage et le démontage des pièces du véhicule, consulter la notice du fabricant.**

**Consulter le croquis pour voir le montage et les moyens de fixation.**

**Pour le montage et le démontage de la rotule amovible, consulter la notice de montage jointe.**

### REMARQUE:

- \* Pour une/des adaptations indispensables sur le véhicule, veuillez consulter le concessionnaire.
- \* Enlever la couche de bitume ou d'anti-tremblement qui recouvre éventuellement les points de fixation.
- \* Pour connaître le poids de traction maximum et le poids en flèche sur la rotule autorisée du véhicule, veuillez consulter votre concessionnaire.
- \* **Veiller en perçant à ne pas endommager les conduites de électrique, de frein et de carburant.**
- \* Retirer "si présents" les embouts en plastique des écrous de soudure par point.
- \* Cette notice de montage doit être conervée à bord du véhicule après montage de l'attelage.
- \* Thule décline toute responsabilité pour les dommages qui pourraient directement ou indirectement résulter d'un montage incorrect, y compris l'utilisation d'outils inappropriés et l'utilisation d'un mode d'emploi et de moyens autres que ceux prescrits, ou bien résulter d'une interprétation inexacte des présentes instructions de montage.

## S MONTERINGSANVISNINGAR.

**Före du startar monteringen måste du kontrollera typskylten för att kunna bedöma vilken skiss i monteringsanvisningen som skall användas.**

1. Demontera bakljusen och stötfångaren.
2. Avlägsna stötdämparens stöd (A).
3. Demontera stötfångarens innanmäte (Denna förfaller).
4. Placera dragkroken i chassit.

### HINWEISE:

- \* Für (eine) eventuell erforderliche Anpassung(en) "des Fahrzeugs" ist der Händler zu Rate zu ziehen.
- \* Im Bereich der Anlageflächen muß Unterbodenschutz, Hohlraumkonservierung (Wachs) und Antidröhnmaterial entfernt werden.
- \* **Vor dem Bohren prüfen, daß keine, dort eventuell vorhandene Leitungen beschädigt werden können.**
- \* Alle Bohrspäne entfernen und gebohrte Löcher gegen Korrosion schützen.
- \* Entfernen Sie "falls vorhanden", die Plastikkappen von den Punktschweißmuttern.
- \* Für das höchstzulässige Zuggewicht und der erlaubte Kugeldruck Ihres Fahrzeugs ist IhrHändler zu befragen.
- \* Die Quetschmuttern müssen nach einem späteren lösen der Muttern gegen neue ausgetauscht werden, da ansonsten die Sicherungswirkung nicht mehr garantiert ist!
- \* Thule haftet nicht für Schäden, die als direkte oder indirekte Folge einer nicht ordnungsgemäßen Montage auftreten, darunter fallen auch die Benutzung von ungeeigneten Werkzeugen, andere als die vorgeschriebenen Montageverfahren und Montagemittel sowie eine fehlerhafte Interpretation der betreffenden Montageanweisung.

## F INSTRUCTIONS DE MONTAGE

**Avant de commencer le montage veuillez vérifier la plaque signalétique de l'attelage afin de déterminer la figure correspondante dans la notice de montage.**

1. Déposer les feux arrière et le pare-chocs.
2. Démonter les supports du pare-chocs (A).
3. Démonter la garniture du pare-chocs (Il ne sera plus utilisé).
4. Positionner l'attache-remorque dans le châssis.
5. Serrer tous les boulons et écrous conformément au schéma.
6. Monter les supports du pare-chocs (A).
7. Mettre en place le pare-chocs.
8. Monter le logement de la rotule et la prise électrique.

© 440670/17-03-2010/5

5. Momentdrag alla skruvar och muttrar enligt figuren.
6. Fäst stötdämparstöden (A).
7. Montera stötfångaren.
8. Montera kulhuset och kontaktplattan.
9. Momentdrag alla skruvar och muttrar enligt figuren.

**Se verkstadshandboken för demontering och montering av fordons delar.**

**Se skissen för montering och monteringsmaterial.**

**Se de bifogade monteringsanvisningarna för montering och demontering av det löstagbara kulsystemet.**

### OBS:

- \* Kontakta återförsäljaren om fordonet eventuellt bör modifieras.
- \* Om det finns ett bitumen- eller stötdämpande lager vid kontaktytor skall detta avlägsnas.
- \* Kontakta din återförsäljare för ditt fordons max. dragvikt och tillåtna kulttryck.
- \* **Vid borming skall man se till att elektrisk-, broms- och bränsleledningarna inte skadas.**
- \* Avlägsna de små plastlocken - om dessa finns - från punktsvetsmutternarna.
- \* Efter att draget är monterat, placera monteringsanvisningen tillsammans med bilens övriga dokument.
- \* Thule är inte ansvariga för skada som orsakats direkt eller indirekt av felaktig montering, inklusive användning av olämpliga verktyg, andra monteringsmetoder och processer än de som beskrivs, samt felaktig tolkning av dessa monteringsinstruktioner.

## DK MONTAGEVEJLEDNING

**For at vælge rigtigt spændingsmoment, er det vigtigt at aflæse serienummeret på typepladen, for at kunne vælge hvilket af de medsendte diagrammer der skal anvendes.**

1. Demonter baglysene og kofangeren.

© 440670/17-03-2010/6