

---

Fitting instructions

---

Make: Honda

---

Civic Hatchback 5Drs; 2006->

---

Type: 4258

---

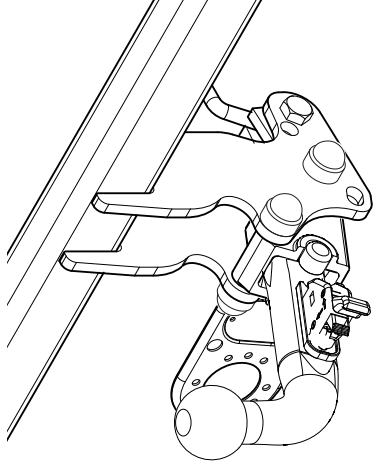

**Couplingsclass: A50-X**



**94/20/EC**



**e11 00-6370**

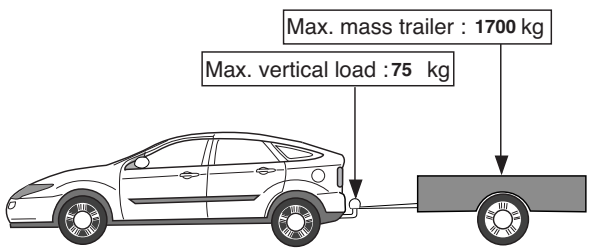

**D-Value: 8,8 kN**

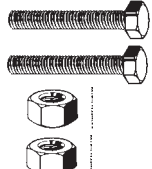

	<b>8.8</b>
	<b>10.9</b>
	<b>8</b>
	<b>10</b>

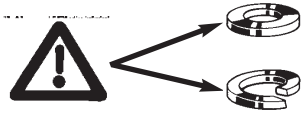

**Torque settings for nuts and bolts (8.8)**

**M10** **46 Nm**

**M12** **79 Nm**      **71Nm (self-locking)**

**Torque settings for nuts and bolts(10.9)**

**M8** **35Nm**

**M10** **60Nm (self-locking)**

**0km**      **1000km**

+

© 425870/04-08-2009/1



Dispositivo di traino tipo: 4258  
 Per autoveicoli: Honda Civic; 11/2005->  
 Tipo funzionale:

Classe e tipo di attacco: A50-X  
 Omologazione: e11 00-6370  
 Valore D: 8,8 kN  
 Carico Verticale max. S: 75 kg  
 Larghezza rimorchiabile per Caravan e T.A.T.S.: 2,45m vedere CARTA di CIRCOLAZIONE VEICOLO (motrice) + 70 cm = ..arrotondare ai 5 cm superiore (vedi D.M.28/05/85)  
 Massa rimorchiabile: vedi carta di circolazione dell' autoveicolo

**Per verificare l' idoneità del dispositivo di traino omologato a norma CEE 94/20, all' installazione sulla vettura su cui si intende procedere al montaggio, compilare la seguente formula (se necessario declassare la massa rimorchiabile):**

$$D = \frac{T \times C}{T + C} \times 0,00981 = \dots\dots\dots \text{kN}$$

dove: T= Massa Complessiva Max. della motrice (in kg)  
 C= Massa Rimorchiabile Max. della motrice (in kg)

**DA COMPILARE PER IL COLLAUDO**

**DICHIARAZIONE DI CORRETTO MONTAGGIO:** la sottoscritta Ditta dichiara di aver montato in maniera corretta ed in conformità/ alle prescrizioni sia del costruttore del veicolo che del costruttore del dispositivo stesso il seguente dispositivo di attacco meccanico:

tipo:.....  
 Il dispositivo di attacco sopra indicato è stato installato su autoveicolo  
 modello:.....  
 targa:.....  
 Data:.....

**TIMBRO e FIRMA**

**Si dichiara inoltre di aver informato l'utente del veicolo sull'USO e MANUTENZIONE del dispositivo stesso.**

© 425870/04-08-2009/14

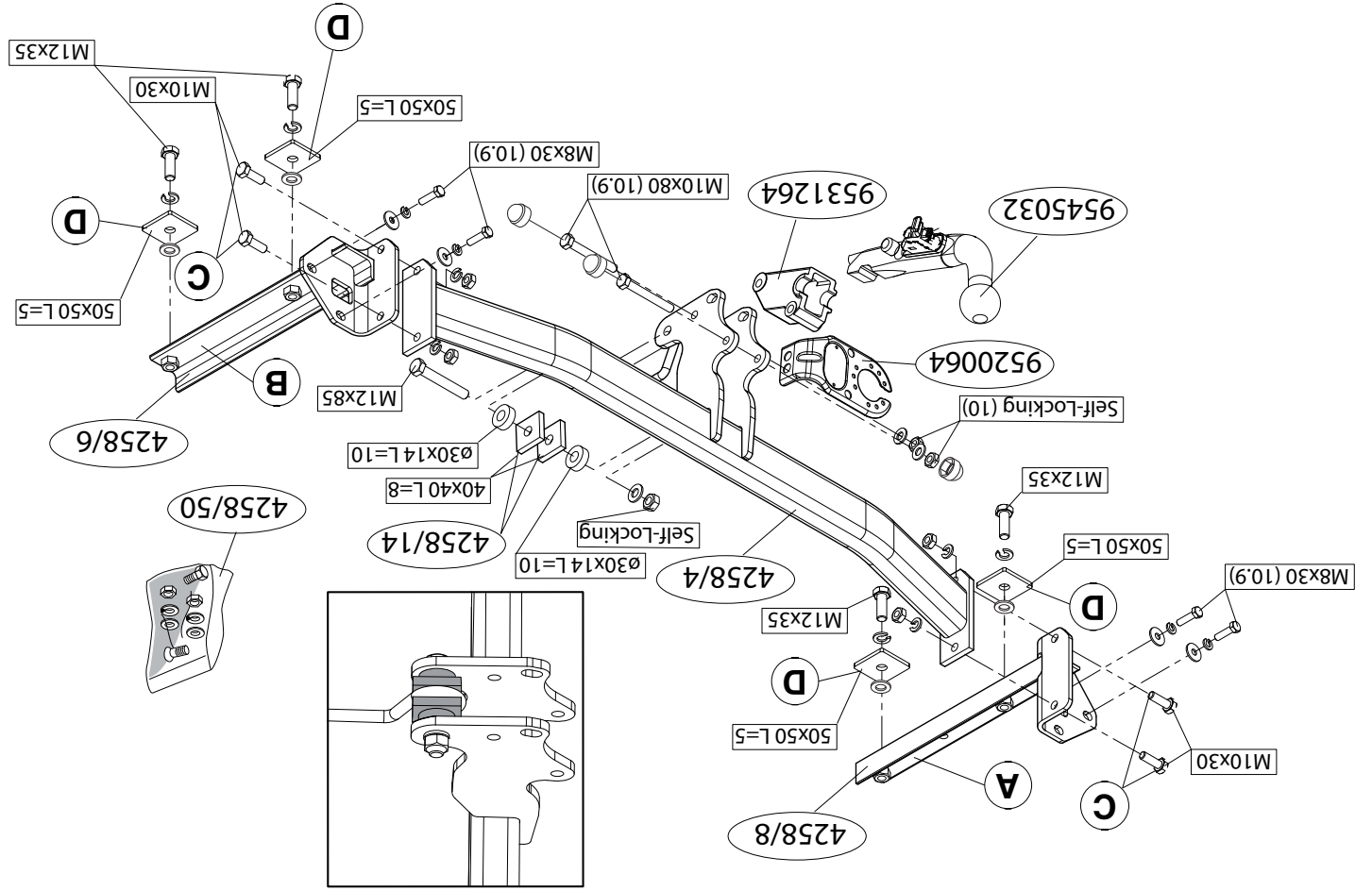

## NL MONTAGEHANDLEIDING:

1. Verwijder t.p.v. de contactvlakken van de trekhaak met het voertuig de aanwezige kit of wax.
2. Demonteer de bumper. (Zie figuur1).
3. Demonteer het bumperbinnenwerk. (Deze komt te vervallen).
4. Zaag het aangegeven deel uit de bumper met behulp van de sjabloon. (sjabloon op buitenzijde van bumper plaatsen).
5. Plaats de steunen A en B t.p.v. De punten C.
6. Monteer de trekhaak inclusief de contra's D.
7. Monteer de dwars balk in het midden aan de sleepoog (fig.2)
8. Draai alle bouten en moeren overeenkomstig tabel vast.
9. Monteer de bumper. (Zie figuur1).
10. Monteer de kogelstang inclusief stekkerplaat.
11. Draai alle bouten en moeren overeenkomstig tabel vast.

**Raadpleeg voor demontage en montage van voertuig onderdelen het werkplaats handboek.**

**Raadpleeg voor montage en bevestigingsmiddelen de schets.**

**Raadpleeg voor montage en demontage van het afneembare kogelstelsel de bijgevoegde montagehandleiding.**

### BELANGRIJK:

- \* Voor eventueel noodzakelijke aanpassing(en) "van het voertuig" dient men de dealer te raadplegen.
- \* Indien op de bevestigingspunten een bitumen of anti-dreunlaag aanwezig is, dient deze verwijderd te worden.
- \* Voor de max. toegestane massa, welke uw auto mag trekken, dient u uw dealer te raadplegen.
- \* **Bij het boren dient men er zorg voor te dragen, dat electriciteits-, rem- en brandstofleidingen niet worden geraakt.**
- \* Verwijder "indien aanwezig" de plastic dopjes uit de puntlasmoeren.
- \* Deze handleiding dient na montage bij de voertuigpapieren gevoegd te worden.
- \* Thule is niet aansprakelijk voor de schade die het direct of indirect

gevolg is van onjuiste montage, daaronder begrepen gebruik van niet-geschikte gereedschappen en het gebruik van andere dan de voorgeschreven montagewijze en middelen, dan wel onjuiste interpretatie van dit onderhavig montagevoorschrift.

## GB FITTING INSTRUCTIONS:

1. Remove any wax or glue present where the tow bar is in contact with the vehicle.
2. Remove the bumper. (See figure 1).
3. Remove the bumper inner fittings. (It will no longer be needed).
4. Use the template to saw out the indicated section from the bumper. (place the template on the outside of the bumper)
5. Place supports A and B at points C.
6. Fit the tow bar along with the back plates D.
7. Fit the cross beam centrally onto the towing eye (fig.2).
8. Tighten all nuts and bolts to the torque indicated in the table.
9. Fit the bumper. (See figure 1).
10. Fit the ball hitch, including socket plate.
11. Tighten all nuts and bolts to the torque indicated in the table.

**For dismantling and fitting the vehicle parts, see the site handbook. For fitting instructions and attachment method, see drawing. See the assembly manual supplied for instructions on fitting the removable ball system.**

### NOTE:

- \* **Should this installation process entail the cutting of the bumper – conformation MUST be obtained by the installation engineer of the customer's acceptance prior to completion. Thule Towing Systems do not accept responsibility for any matters arising as a result of this miscommunication.**
- \* **All measurements are in mm!**
- \* The dealer should be consulted for possible necessary adjustment(s) "of the vehicle".
- \* Remove the insulating material from the contact area of the fitting

© 425870/04-08-2009/3

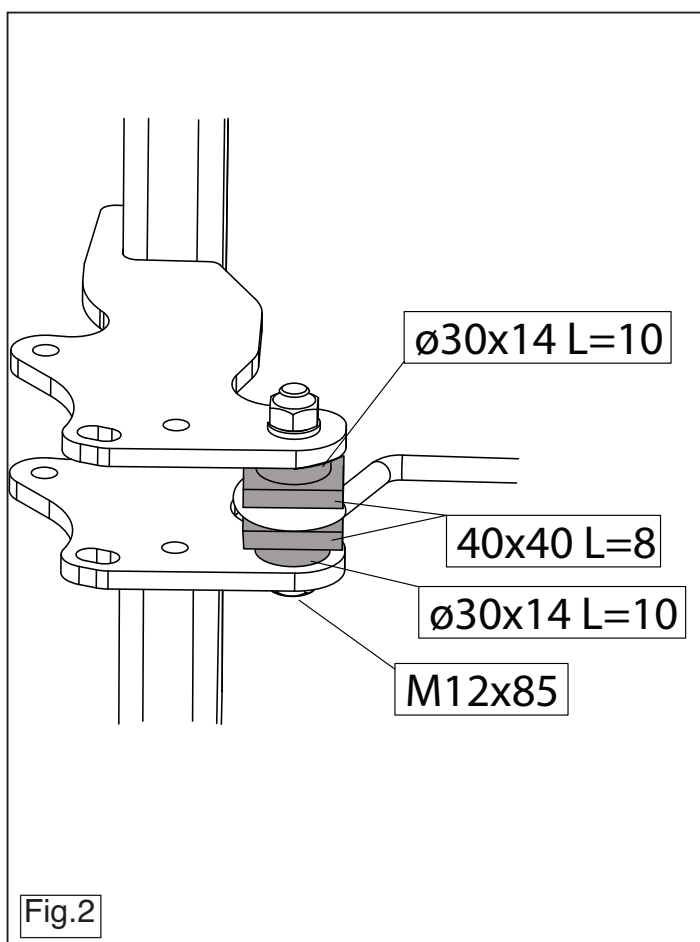

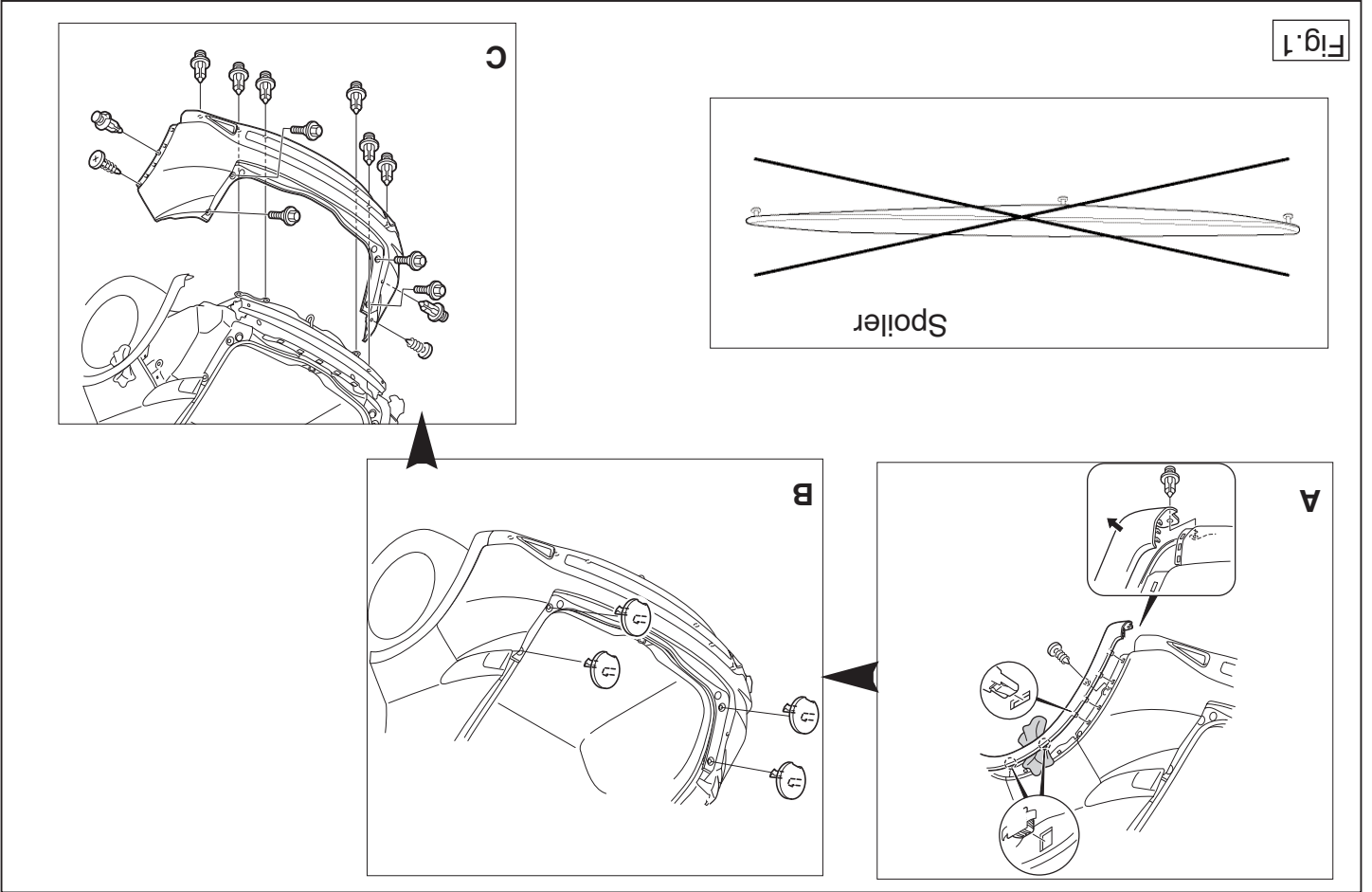

Fig. 1

points.

\* Consult your dealer for the maximum tolerated pull weight and ball hitch

pressure of your vehicle.

\* **Do not drill through electrical, brake- or fuel lines.**

\* Remove (if present) the plastic caps from the spot welding nuts.

\* This fitting instruction has to be enclosed in the vehicle documents after

fitting the towbar.

\* Thule is not liable for damage caused directly or indirectly by incorrect

assembly, including the use of unsuitable tools, the use of other assembly

methods and means than the ones outlined, and the incorrect inter-

pretation of these assembly instructions, fitting the towbar.

## D

### MONTAGEANLEITUNG:

1. Bei den Berührungsoberflächen der Anhängervorrichtung mit dem

Fahrzeug den vorhandenen Kitt oder das Wachs entfernen.

2. Die Stoßstange abmontieren. (Siehe Abbildung 1).

3. Die Stoßstangeninnenverkleidung abmontieren. (Diese wird nicht

mehr benötigt).

4. Die Stoßstange außen auf der Stoßstange

herausschneiden. (Schablone außen auf der Stoßstange anlegen)

5. Die Halterungen A und B bei den Punkten C einsetzen.

6. Die Anhängervorrichtung einschließlich Gegenplatten D montieren.

7. Den Querbalken in der Mitte an der Schleppöse befestigen (Abb. 2).

8. Alle Schrauben und Muttern gemäß den Angaben in der Tabelle fest-

drehen.

9. Die Stoßstange montieren. (Siehe Abbildung 1).

10. Die Kugelstange einschließlich Steckdosenplatte montieren.

11. Alle Schrauben und Muttern gemäß den Angaben in der Tabelle fest-

drehen.

**Für die Demontage und Montage von Fahrzeugteilen das Werkstatt-**

**Handbuch zu Rate ziehen.**

**Für die Montage und die Befestigungsmittel die Skizze zu Rate zie-**

**hen.**

**Für die Montage und Demontage des abnehmbaren Kugelstange-**

die beiliegende Montageanleitung zu Rate ziehen.

### INWISSE:

\* Für (eine) eventuell erforderliche Anpassung(en) "des Fahrzeugs" ist

der Händler zu Rate zu ziehen.

\* Im Bereich der Anlageflächen muß Unterbodenschutz, Hohlraumkonser-

virung (Wachs) und Antriehmateriale entfernt werden.

\* **Vor dem Bohren prüfen, daß keine, dort eventuell vorhandene**

**Leitungen beschädigt werden können.**

\* Alle Bohrspäne entfernen und gebohrte Löcher gegen Korrosion schüt-

zen.

\* Entfernen Sie "falls vorhanden", die Plastikabdeckungen von den Punkt-

schweißmütern.

\* Für das höchstzulässige Zuggewicht und der erlaubte Kugelstange

Fahrzeugs ist Ihr Händler zu betragen.

\* Die Quetschmütern müssen nach einem späteren lösen der Muttern

gegen neue austauscht werden, da ansonsten die Sicherungswirkung

nicht mehr garantiert ist!

\* Thule haftet nicht für Schäden, die als direkte oder indirekte Folge einer

nicht ordnungsgemäßen Montage auftreten, darunter fallen auch die

Benutzung von ungeeigneten Werkzeugen, andere als die vorgeschrie-

benen Montageverfahren und Montageteile sowie eine fehlerhafte

Interpretation der betreffenden Montageanleitung.

### F INSTRUCTIONS DE MONTAGE:

1. Retirer le mastic ou la cire qui se trouve sur les surfaces de contact

de l'attache-remorque avec le véhicule.

2. Démontez le pare-chocs. (Voir la figure 1).

3. Démontez la garniture du pare-chocs. (Il ne sera/seront plus utilisé).

4. Scier la partie du pare-chocs indiquée avec le gabarit. (Placer le

gabarit sur le côté extérieur du pare-chocs).

5. Positionner les supports A et B à l'emplacement des points C.

6. Monter l'attache-remorque y compris les contre-plaques D.

7. Placer la traverse au centre de l'anneau de remorquage (fig. 2).

8. Serrer tous les boulons et écrous conformément au tableau.
9. Mettre en place le pare-chocs. (Voir la figure 1)
10. Monter la barre de la rotule y compris la prise électrique.
11. Serrer tous les boulons et écrous conformément au tableau.

**Pour le montage et le démontage des pièces du véhicule, consulter la notice du fabricant.**

**Consulter le croquis pour voir le montage et les moyens de fixation. Pour le montage et le démontage de la rotule amovible, consulter la notice de montage jointe.**

#### REMARQUE:

- \* Pour une/des adaptations indispensables sur le véhicule, veuillez consulter le concessionnaire.
- \* Enlever la couche de bitume ou d'anti-tremblement qui recouvre éventuellement les points de fixation.
- \* Pour connaître le poids de traction maximum et le poids en flèche sur la rotule autorisée du véhicule, veuillez consulter votre concessionnaire.
- \* **Veiller en perçant à ne pas endommager les conduites de électrique, de frein et de carburant.**
- \* Retirer "si présents" les embouts en plastique des écrous de soudure par point.
- \* Cette notice de montage doit être conservée à bord du véhicule après montage de l'attelage.
- \* Thule décline toute responsabilité pour les dommages qui pourraient directement ou indirectement résulter d'un montage incorrect, y compris l'utilisation d'outils inappropriés et l'utilisation d'un mode d'emploi et de moyens autres que ceux prescrits, ou bien résulter d'une interprétation inexacte des présentes instructions de montage.

## S

### MONTERINGSANVISNINGAR:

1. Avlägsna all beläggning eller vax från dragkrokens kontaktytor med fordonet.
2. Demontera stötfångaren. (Se figur 1).
3. Demontera stötfångarens innanmäte. (Denna förfaller).

4. Såga ut den angivna delen ur stötfångaren med hjälp av schablonen. (placera schablonen mot stötfångarens utsida).
5. Placera stöden A och B vid punkterna C.
6. Montera dragkroken inklusive motbrickorna D.
7. Montera bärbalken centralt på dragkroken (fig.2).
8. Momentdrag alla skruvar och muttrar enligt tabellen.
9. Montera stötfångaren. (Se figur 1).
10. Montera kulstången inklusive kontaktplattan.
11. Momentdrag alla skruvar och muttrar enligt tabellen.

**Se verkstadshandboken för demontering och montering av fordons delar.**

**Se skissen för montering och monteringsmaterial.**

**Se de bifogade monteringsanvisningarna för montering och demontering av det löstagbara kulsystemet.**

#### OBS:

- \* Kontakta återförsäljaren om fordonet eventuellt bör modifieras.
- \* Om det finns ett bitumen- eller stötdämpande lager vid kontaktytor skall detta avlägsnas.
- \* Kontakta din återförsäljare för ditt fordon's max. dragvikt och tillåtna kultryck.
- \* **Vid borring skall man se till att elektrisk-, broms- och bränsleledningarna inte skadas.**
- \* Avlägsna de små plastlocken - om dessa finns - från punktsvetsmuttrarna.
- \* Efter att draget är monterat, placera monteringsanvisningen tillsammans med bilens övriga dokument.
- \* Thule är inte ansvariga för skada som orsakats direkt eller indirekt av felaktig montering, inklusive användning av olämpliga verktyg, andra monteringsmetoder och processer än de som beskrivs, samt felaktig tolkning av dessa monteringsinstruktioner.

## DK

### MONTAGEVEJLEDNING:

1. Fjern ved kontaktområder mellem køretøjet og anhængertrækket det

© 425870/04-08-2009/5

## RUS

### РУКОВОДСТВО ДЛЯ МОНТАЖА:

1. Удалить имеющийся клей или парафин на месте соприкосновения буксирного крюка с автомобилем.
2. Снять бампер. (См. рисунок 1).
3. Снять арматуру бампера. (Эта деталь больше не понадобятся).
4. Выпилить указанную часть из бампера при помощи шаблона. (Нанести шаблон на наружную сторону бампера.)
5. Поставить опоры А и С в точках С.
6. Установить буксирный крюк вместе с упорными кронштейнами D.
7. Прикрепить поперечный брус в середине к буксировочному уху (рис. 2).
8. Затянуть все болты и гайки в соответствии со значениями, указанными в таблице.
9. Установить бампер. (См. рисунок 1).
10. Установить крюк с шаром, вместе со штепсельной платой.
11. Затянуть все болты и гайки в соответствии со значениями, указанными в таблице.

**Для инструкций по снятию и установке деталей автомобиля, обращайтесь к руководству для работников гаражей.**

**Информацию о монтаже и средствах крепления вы найдете в схеме.**

**Для инструкций по установке и снятию съемного крюка с шаром, обращайтесь к прилагаемому руководству по монтажу.**

#### ВНИМАНИЕ:

- \* Если потребуются изменения конструкции транспортного средства, следует посоветоваться с дилером автомобиля.
- \* Если в точках крепления имеется слой битума или противозащитный материал, его следует удалить.
- \* Сведения о максимально допустимой массе буксируемого прицепа Вы можете получить у дилера автомобиля.
- \* При сверлении следите за тем, чтобы не задеть электропроводку и линии тормозной цепи и подачи горючего.
- \* Удалите (если они имеются) пластмассовые затычки из приваренных гаек.
- \* После монтажа крюка следует хранить настоящее руководство в комплекте с

технической документацией автомобиля.

- \* Фирма Thule не отвечает за ущерб, являющийся прямым или косвенным следствием неправильного монтажа, в том числе использования неподходящих инструментов и применения иного способа монтажа или других средств, чем предписано в инструкции, либо неправильного истолкования настоящей инструкции по монтажу.

© 425870/04-08-2009/10

8. utáhñete všechny matice a šrouby kroužkovou silou uvadenou v tabul-  
ce.  
9. Připevñete kuliovou tažnou hlavici včetně destičky se zásvukou.  
10. Připevñete kuliovou tažnou hlavici včetně destičky se zásvukou.  
11. utáhñete všechny matice a šrouby kroužkovou silou uvadenou v tabul-  
ce.

**Před demontáž a montáž částí vozidla konzultujte montážní příručku.**  
**Montážní pokyny a metoda připevnění die nártu.**  
**Před montáž vymešitného systému tažné koule konzultujte montážní**

## DŮLEŽITÉ

- \* Pokud je potřeba provést na vozě úpravy, obraťte se na svého pro-  
dejce.
- \* Pokud je misto montáže opatřeno astatitovym nátěrem nebo vrstvou  
nátěru snižující hluk, odstrañte je.
- \* Pro informaci o maximálním nákladu povoleném k tažení se obraťte na  
svého prodejce.
- \* Při vtáñí dbějte zvýšené pozornosti, zejména co se týče elek-  
trických, brzdových a palivových kontaktů.
- \* Pokud jsou na matičích bodoveho svařování plastová víčka, odstrañte  
je.
- \* Po montáži uschovejte tento manuál k ostatním dokladům vozidla.
- \* Společnost Thule neodpovídá za přímé ani nepřímé škody způsobené  
nesprávnou montáží, včetně použití nevhodných nástrojů, použitých  
metod montáže a prostředků než uvedených a nesprávnym pochopením  
těchto pokynů k montáži.

## H

### SZERELÉSI ÚTMUTATÓ:

- Távoltisa el az összes kenőanyagot illetve ragasztót a vontatórud a  
járművel érintkező részenél.
- Távoltisa el az útköztől. (Lásd az ábrát 1).
- Távoltisa el az útköztől beírsé csEldomait. (A továbbláaban már nem

## BEMERK:

- \* Kontakt forhandleren i forbindelse med eventuelle påkrævede  
ændring(er) på køretøjet.
- \* Underogvsbehandlinggen skal fjernes de steder hvor trækkeket ligger an  
mod bilen.
- \* Kontakt Deres forhandler for oplysninger om den maksimale trækkræft og  
det tilladte kugletryk.
- \* **Vær forsigtig ikke at bore i ledninger-,bremse eller benzinslange**  
\* Fjern plasticpropere "om de findes" fra de punktvisjede møtrikker.  
\* Thule er ikke ansvarlig for skade der direkte eller indirekte er forårsaget  
af forkert montage, herunder også iberegnet brug af forkert værktøj og  
anvendelse af anden montage metode og andre montage midler end de  
foreskrevne samt fejltolkning af den medfølgende montagevejledning.

### Rådør for montage og demontering af det aftagelige kuglesystem Rådør for montage og montage midler skitsen. pladhåndbogen.

### Rådør for demontering og montage af dele til køretøjet arbejds-

1. Spænd alle bolte og møtrikker if. tabellen.
9. Monter kotangeren. (Se fig 1).
10. Monter kuglestangen, inklusive kontaktpåde.
5. Anbring støtterne A og B ved punkterne C.
6. Monter anhangertrekkeket, inklusive spændpladerne D.
7. Monter tværvangen i midten på slæbøjet (fig.2)
8. Spænd alle bolte og møtrikker if. tabellen.
9. Monter kotangeren. (Se fig 1).
10. Monter kuglestangen, inklusive kontaktpåde.
11. Spænd alle bolte og møtrikker if. tabellen.

2. Demontér kotangeren. (Se fig 1).
3. Demontér kotangerinderskytkeket. (Denne bliver overflødig).
4. Sæ den angivne del ud af kotangeren ved hjælp af skabelonen (ska-  
belonen anbringes på ydersiden af kotangeren).

4. Használja a sablont a feltüntetett cikk kifizészeseléséhez az útközöböl.  
(helyezze a sablont az útközöz külsöz részesére)
5. Helyezze el a A és B támaszokat a C pontoknál.
6. Helyezze fel a vontatórudat a fékpajzsokkal együtt D.
7. Illéssze a kereszttárolt centrálisan a vontatószemre (2. ábra).
8. Szorítsa be az összes anyát és csavart a táblában feltüntetett csava-  
rönyomatékig.
9. Helyezze fel az útközöt. (Lásd az ábrát 1).
10. Helyezze fel a gömb alakú rögzítőt, az illéscElemekkel együtt.
11. Szorítsa be az összes anyát és csavart a táblában feltüntetett csava-  
rönyomatékig.

## FONTOS

- \* Amennyiben a gépkocsin módosításra van szükség, kérjünk févillágs-  
tást kereskedElnktől.
- \* Amennyiben a csatlakozási pontok bitumenel, vagy zájcsökkenE any-  
aggal van bevonva, ezeket távolítsuk el.
- \* A jármű által maximálisan vontatható megengedett teher mértékérEEl  
tájékozódjünk kereskedElnktől.
- \* **Fürás során ügyeljünk arra, hogy elkerüljük az elektromos, a fék- és az  
üzemanyag-vezetékeket.**
- \* Amennyiben pontthegesztéssel rögzített anyákkal találkozzunk, vegyük le  
rölk a mianyag sapkát.
- \* A felszerelés után az útmutatót Certzzük a gépjármű papírjaival együtt.
- \* A Thule nem vállal felelösséget a nem megfeloöz szerelésből közzvellen  
vagy közvetett módon követhöz kárakért. Ez vonatkozik a nem megfe-  
léöz szerzések használatára, a leírattól eltéröz módszerek és eszközök  
alkalmazására, valamint a szerelési útmutató téves értelmezésére.

## E

### INSTRUCCIONES DE MONTAJE:

1. Retirar a la altura de las superficies de contacto del gancho de remol-  
que con el vehículo el pegamento o la cera existentes.
2. Desmontar el parachoques. (Véase la figura 1).
3. Desmontar el armazón interior del parachoques. (El mismo queda  
anulado).
4. Serrar la parte indicada del parachoques con ayuda de la planilla.  
(Instalar la planilla en el lado exterior del parachoques).
5. Colocar los soportes A y B en los puntos C.
6. Montar el gancho de remolque inclusive las contratuercas D.
7. Montar el travesaño en el anillo de enganche en el centro (fig. 2).
8. Apretar todos los tornillos y tuercas de acuerdo con los puntos de la  
tabla.
9. Montar el parachoques. (Véase la figura 1).
10. Montar la barra de la bola inclusive placa enchufe.
11. Apretar todos los tornillos y tuercas de acuerdo con los puntos de la  
tabla.

**Consultar para el desmontaje y montaje de piezas del vehículo el  
manual de instalación de taller.**

**Consultar el croquis para el montaje y medios de fijación.**

**Consultar para el montaje y desmontaje del sistema de la bola  
extraíble las instrucciones de montaje adjuntas.**

- \* Para (una) eventual(es) adaptación(es) 'del vehículo' consultese al  
concesionario.
- \* Si en los puntos de fijación hay una capa de betún o anti-choque hay  
que quitarla.

- \* No agüerear cable de eléctrico, tubos de freno o gasolina"
- \* Retirar, si presentes, los capuchones de plástico de las tuercas de sol-  
dadura por punto.

\* Guarde estas instrucciones junto a la documentación del vehículo después del montaje del enganche.

\* Thule no se responsabiliza por daños causados, directa o indirectamente, por un montaje incorrecto, incluyendo el uso de herramientas inadecuadas, por el uso de métodos de montaje y medios distintos a los indicados y por la interpretación incorrecta de estas instrucciones de montaje.

## I ISTRUZIONI PER IL MONTAGGIO:

1. Rimuovere il mastice o la cera presenti sulle superfici di contatto del gancio traino con il veicolo.
2. Smontare il paraurti. (Vedi figura 1).
3. Smontare l'anima del paraurti. (Questo pezzo non dovrà più essere montato).
4. Con l'ausilio della sagoma, segare via dal paraurti la parte indicata. (posizionare la sagoma sul lato esterno del paraurti).
5. Applicare i sostegni A e B in corrispondenza dei punti C.
6. Montare il gancio traino completo di contropiastre D.
7. Fissare il centro della traversa all'anello di traino (fig. 2).
8. Serrare tutti i dadi e bulloni alle coppie di serraggio indicate in tabella.
9. Montare il paraurti. (Vedi figura 1).
10. Montare l'asta della sfera, completa di piastra di contatto.
11. Serrare tutti i dadi e bulloni alle coppie di serraggio indicate in tabella.

**Per lo smontaggio ed il montaggio dei componenti del veicolo consultare il manuale tecnico dell'officina.**

**Consultare il disegno per il montaggio ed i dispositivi di fissaggio.**

**Per il montaggio e lo smontaggio del sistema a sfera rimovibile, consultare le istruzioni di montaggio allegate.**

### N.B.:

- \* Per eventuali necessari adattamenti "del veicolo" si consiglia di consultare il fornitore.
- \* Rimuovere lo strato di materiale isolante dai punti d'attacco.
- \* Per il peso complessivo trainabile della Vostra vettura, consultate il

### Wskazówki:

- Po przejechaniu 1000 km dokręcić wszystkie elementy skręcane.
- **Podczas ewentualnych odwrotów upewnić się czy w pobliżu nie znajdują się przewody instalacji elektrycznej, przewody hydrauliczne lub przewody paliwowe.**
- Wszystkie ubytki powłoki lakierniczej zabezpieczyć przed korozją.
- Należy wyjąć ewentualne plastikowe zaślepki w punktach przyspawanych nakrętek.
- Stosować nakrętki oraz śruby gatunkowe dostarczone w komplecie.
- Utrzymywać kulę w czystości, oraz pamiętać o regularnym jej smarowaniu.
- Hak holowniczy zarejestrować w stacji diagnostycznej.

Zastosowanie się do powyższych wskazań gwarantuje Państwu bezpieczeństwo, niezawodność i sprawność naszego wyrobu przez cały okres jego użytkowania.

\* Firma Thule nie ponosi odpowiedzialności za straty poniesione pośrednio lub bezpośrednio na skutek niewłaściwego montażu, w tym użycia niewłaściwych narzędzi i sposobów montażu niezgodnych z instrukcją, oraz niezastosowanie się do treści instrukcji.

## SF ASENNUSOHJEET:

1. Poista mahdollinen kitti ja vaha kohdista, joissa vetokoukku on kosketuksissa ajoneuvoon.
2. Irrota puskuri. Ks. kuva 1.
3. Irrota puskurin sisäosat. (Tätä ei enää tarvita).
4. Saha merkitty osa puskurista sablonin avulla. (asetta sabloni puskurin ulko)
5. Aseta kiinnikkeet A ja B kohtiin C.
6. Kiinnitä vetokoukku sekä taustalevyt D.
7. Kiinnitä poikittaispalkki vetoreenkaan (kuva 2) keskikohtaan.
8. Kiristä kaikki pultit ja mutterit taulukon mukaisesti.
9. Kiinnitä puskuri. Ks. kuva 1.
10. Kiinnitä kuulavetolaite (hitch) sekä pistorasialevy.

Vostro rivenditore autorizzato.

**\* Praticando i fori, prestare attenzione a non danneggiare i cavi elettrici, i cavi del freno e i condotti del carburante.**

\* Rimuovere, se presenti, i coperchietti in plastica dai dadi di saldatura per punto.

\* Questa istruzione di montaggio deve essere allegata ai documenti del veicolo dopo l'installazione del gancio.

\* Thule non può essere ritenuta responsabile per eventuali danni direttamente o indirettamente dovuti ad un errato montaggio, intendendo con ciò anche l'uso di attrezzi non idonei e l'uso di metodi e mezzi di montaggio diversi da quelli prescritti, nonché all'errata interpretazione delle seguenti istruzioni di montaggio.

## PL INSTRUKCJA MONTAŻU:

1. Usunąć w miejscu powierzchni stychnych haka holowniczego z pojazdem znajdujący się tam kit lub wosk.
2. Zdemontować zderzak. (Patrz rysunek 1).
3. Zdemontować wyposażenie wnętrza zderzaka. (Tego nie będzie się ponownie używać).
4. Wypłować wskazany odcinek zderzaka korzystając z szablonu. (szablon umieścić na zewnętrznej stronie zderzaka).
5. Umieścić wsporniki A i B w punktach C.
6. Zamontować hak holowniczy wraz z płytkami zabezpieczającymi D.
7. Belkę poprzeczną zamontować pośrodku na oku holowniczym
8. Dokręcić wszystkie śruby i nakrętki zgodnie z tabelą.
9. Zamontować zderzak. (Patrz rysunek 1).
10. Zamontować drąg kuli wraz z płytą z gniazdem wtykowym.
11. Dokręcić wszystkie śruby i nakrętki zgodnie z tabelą.

**Co do montażu i montowania części pojazdu zapoznać się z podręcznikiem warsztatowym.**

**Co do montażu i środków montażowych zapoznać się ze schematem.**

**Co do montażu i demontażu zdejmowanej kuli zapoznać się załączoną instrukcją montażu.**

© 425870/04-08-2009/7

11. Kiristä kaikki pultit ja mutterit taulukon mukaisesti.

**Ajoneuvon osien purkamis- ja asennusohjeet, ks. työpaikalla käytetty käsikirja.**

**Asennus- ja kiinnitysohjeet, ks. piirros.**

**Irrotettavan kuulajärjestelmän asennus- ja purkamisohjeet, ks. oheinen asennusopas.**

### TÄRKEÄÄ:

- \* "Ajoneuvoa" koskevasta mahdollisesta tarpeellisesta sovellutuksesta/sovellutuksista on kysyttävä neuvoa jälleenmyyjältä.
- \* Mikäli kiinnityskohdissa on bitumi- tai tärinänestokerros, se on poistettava.
- \* Auton vetämää sallittua enimmäiskuormitusta on tiedusteltava jälleenmyyjältä.
- \* **Porattaessa on huolehdittava siitä, että ei jouduta kosketuksiin sähkö-, jarru- tai polttoainejohtojen kanssa.**
- \* Poista, "mikäli olemassa", pistehitsausmuttereiden muovisuojukset.
- \* Nämä asennusohjeet on asennuksen jälkeen säilytettävä yhdessä ajoneuvoa koskevien papereiden kanssa.
- \* Thule ei ole vastuussa vioittumisesta, joka on suoraan tai epäsuoraan aiheutunut väärästä asennuksesta samoin kuin sopimattomien työkalujen käytöstä, muiden kuin ohjeissa mainittujen asennusmenetelmien tai välineiden käytöstä sekä kyseisten asennusohjeiden väärintulkinnasta.

## CZ POKYNY K MONTÁŽI:

1. Odstraňte jakýkoliv vosk nebo lepidlo z místa spojení tažné tyče s vozidlem.
2. Odstraňte nárazník (Viz schéma).
3. Odstraňte vnitřní úchyty nárazníku. (Nebude ho třeba).
4. Použijte šablonu k odřezání označené části nárazníku. (umístěte šablonu zvenku nárazníku)
5. Umístěte podpěry A a B v bodech C.
6. Připevněte tažnou tyč společně se opěrnými destičkami D.
7. Připevněte traverzu středově na tažné oko. (viz schéma 2)

© 425870/04-08-2009/8





# Template 4258

Place on outside bumper

