

Fitting instructions

Make: Fiat / Lancia

Bravo; 2007->

Delta; 2008->

Type: 5102

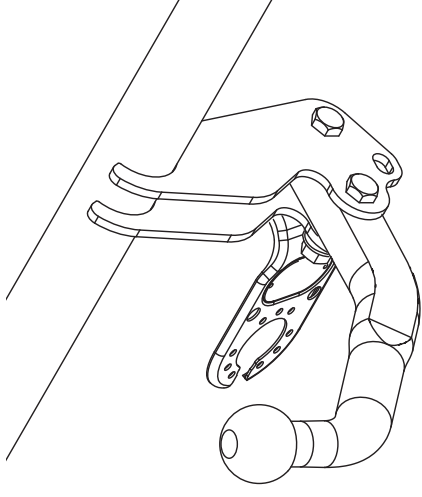

Couplingsclass: A50-X



94/20/EC

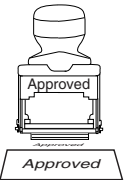

e11 00-7288

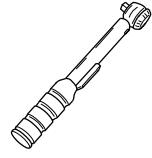

0km



+

1000km



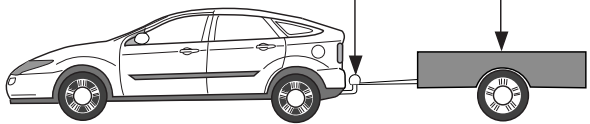

Max. mass trailer : 1300 kg

Max. vertical load : 90 kg





D-Value: 7,7 kN





10.9



10

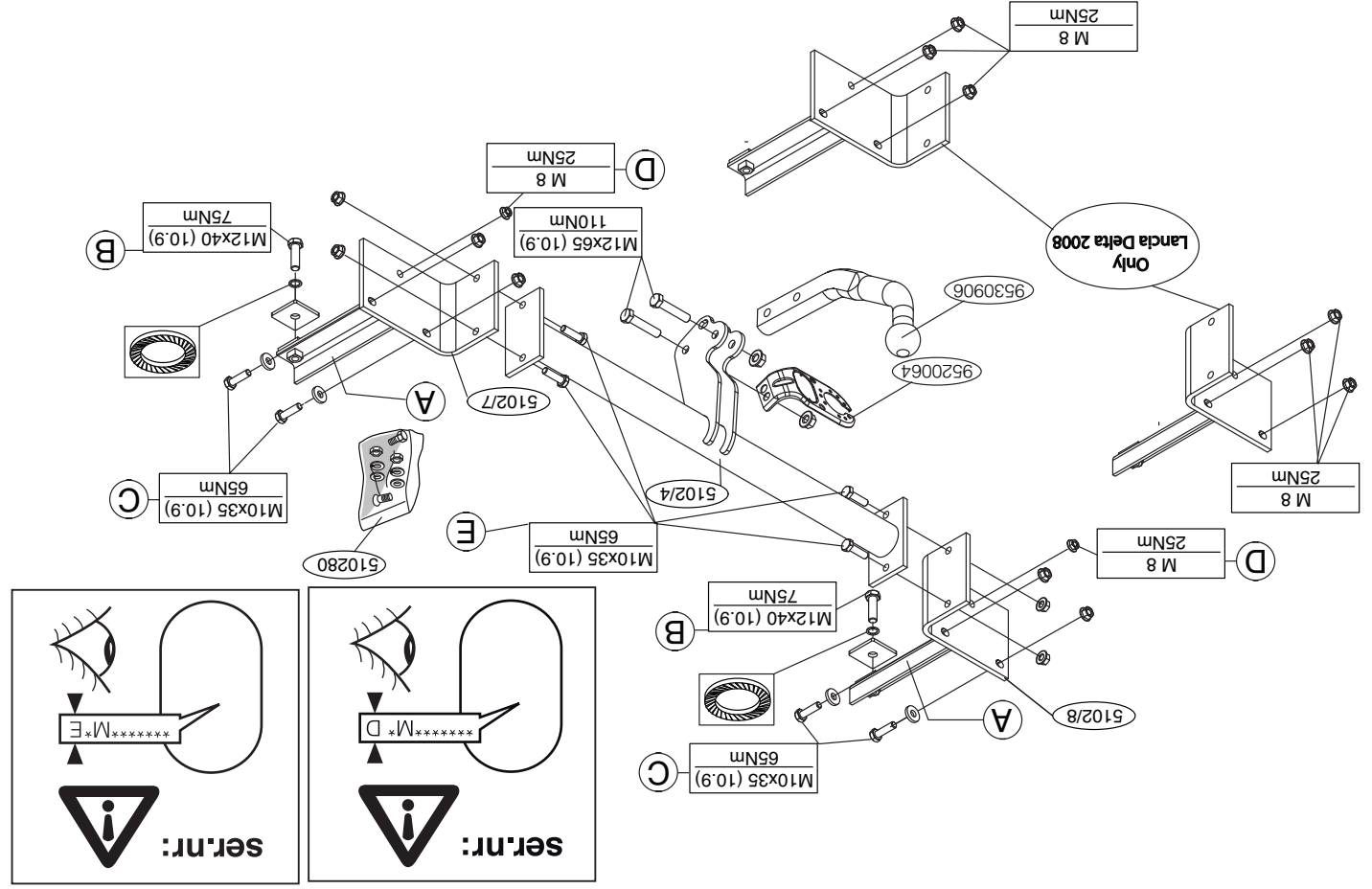

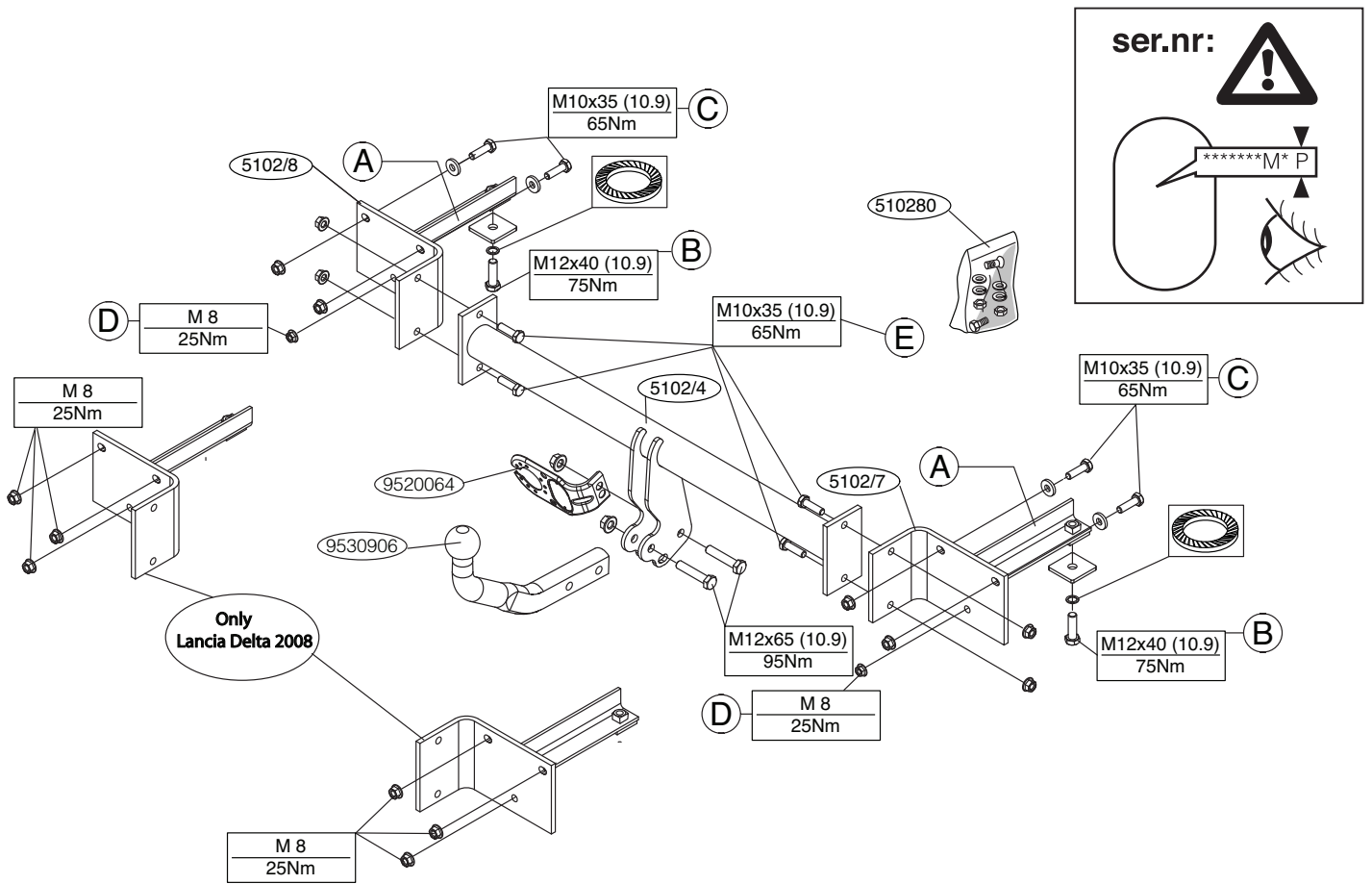

© 510270MN/18-11-2008/3

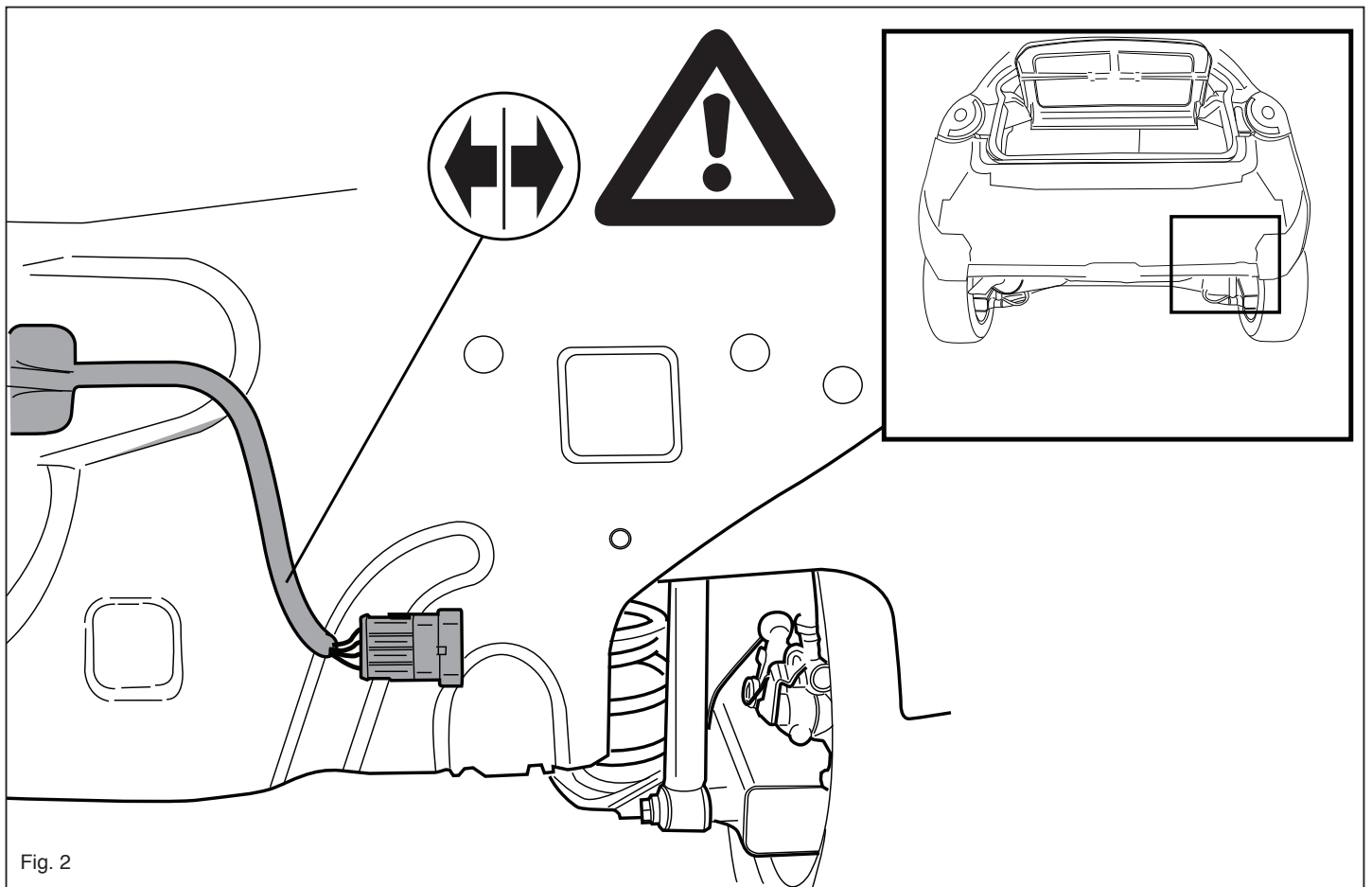

© 510270MN/18-11-2008/12

- NL** Lokatie/Positie pijl
 - GB** Location/Position Arrow
 - D** Positionspfeil
 - F** Flèche de Position
 - S** Positionspil
 - DK** Lokaliseringspil
 - E** Flecha de posición
 - I** Freccia di posizione
 - PL** Strzałka położenia
 - SF** Palkannunsoili
 - CZ** Šipka na pozici
 - H** Helyzetjelző nyíl
 - RUS** Локация / место вчерпчеи
-
- NL** Richtingspijl
 - GB** Movement Arrow
 - D** Bewegungspfeil
 - F** Flèche de mouvement
 - S** Förelsepil
 - DK** Bevægelsespil
 - E** Flecha de movimiento
 - I** Freccia di movimento
 - PL** Strzałka kierunku ruchu
 - SF** Liikesuuntanuoli
 - CZ** Šipka pohybu
 - H** Mozgásirányjelzőnyíl
 - RUS** Стрелка движения

Fig. 1

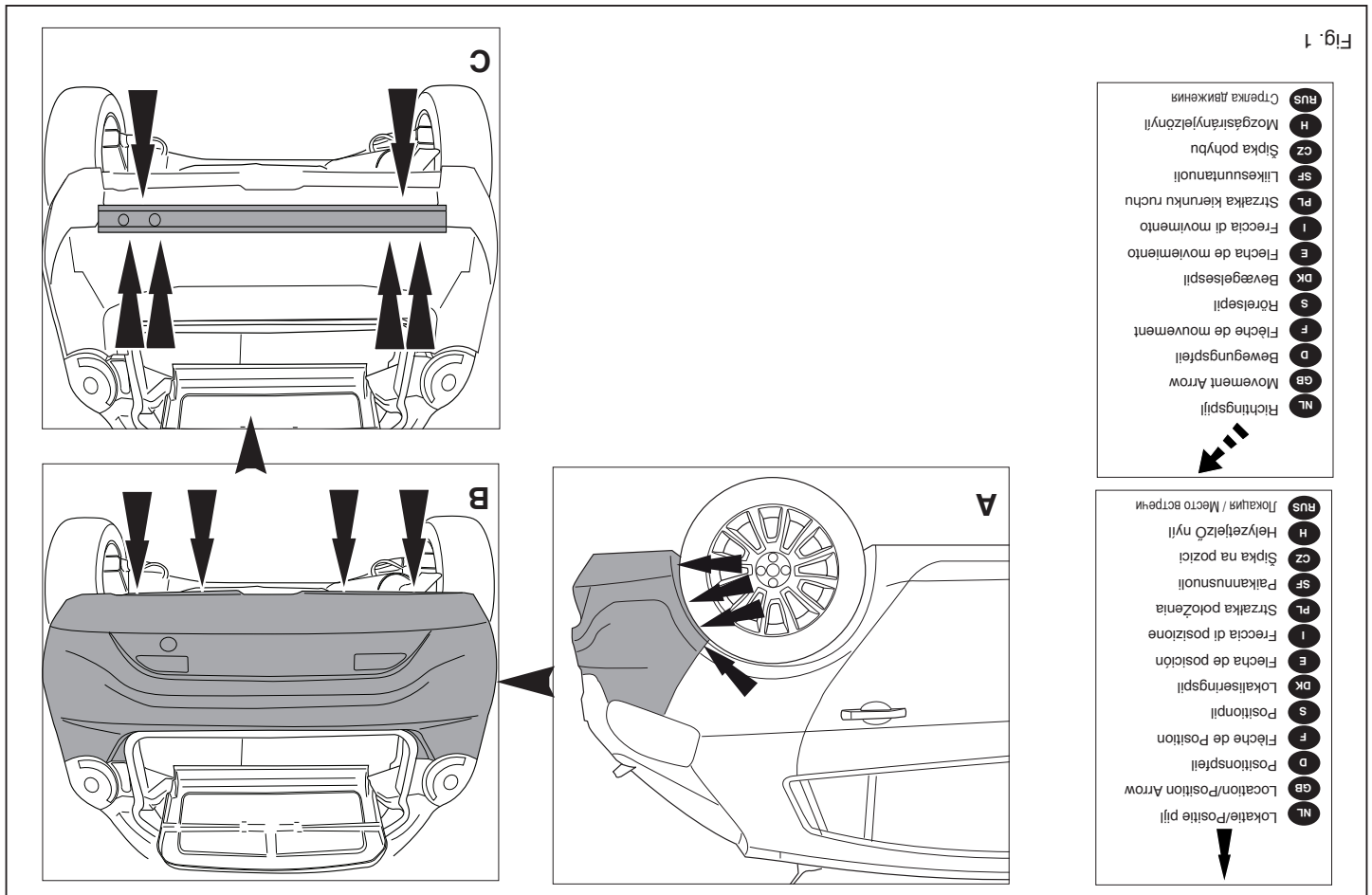

NL MONTAGEHANDLEIDING:

1. Demonteer de bumper inclusief de stalen stootbalk van het voertuig, de stootbalk wordt niet meer gebruikt. (Zie figuur 1).
2. De bedrading van de kentekenplaatverlichting los maken. (Zie figuur 2).
3. Controleer of de chassismoeren goed schoon en toegankelijk zijn.
4. Plaats de steunen A en bevestig deze t.p.v. de punten B,C en D, monter het geheel los-vast.
5. Monteer de trekhaak t.p.v. de punten E.
6. Monteer de kogelstang inclusief stekkerplaat.
7. Draai alle bouten en moeren overeenkomstig schets vast.
8. Monteer het elektrische gedeelte.
9. Lancia Delta -> 2008: Zaag in het midden aan de onderzijde van de bumper een deel van 60 mm breed en 85 mm diep uit.
10. Monteer de bumper.

Raadpleeg voor demontage en montage van voertuig onderdelen het werkplaats handboek.
Raadpleeg voor montage en bevestigingsmiddelen de schets.

BELANGRIJK:

- * Voor eventueel noodzakelijke aanpassing(en) "van het voertuig" dient men de dealer te raadplegen.
- * Indien op de bevestigingspunten een bitumen of anti-dreunlaag aanwezig is, dient deze verwijderd te worden.
- * Voor de max. toegestane massa, welke uw auto mag trekken, dient u uw dealer te raadplegen.
- * **Bij het boren dient men er zorg voor te dragen, dat elektriciteits-, rem- en brandstofleidingen niet worden geraakt.**
- * Verwijder "indien aanwezig" de plastic dopjes uit de puntlasmoeren.
- * Deze handleiding dient na montage bij de voertuigpapieren gevoegd te worden.

1. Remove the bumper and the steel buffer beam from the vehicle. The buffer beam will no longer be needed. (See figure 1).
2. Loosen the wiring from the registration plate lighting. (See figure 2).
3. Check that the chassis nuts are clean and easily accessible.
4. Position the supports A and attach them at points B, C and D, then fit the whole thing without fully tightening.
5. Fit the tow bar at points E.
6. Fit the ball hitch, including socket plate.
7. Tighten all nuts and bolts to the torque indicated in the drawing.
8. Fit the electrics.
9. Lancia Delta -> 2008: On the underside of the middle of the bumper, saw out a portion measuring 60 mm wide and 85 mm deep.
10. Fit the bumper.

GB FITTING INSTRUCTIONS:

For dismantling and fitting the vehicle parts, see the site handbook.
For fitting instructions and attachment method, see drawing.

NOTE:
 * Should this installation process entail the cutting of the bumper – conformer **MUST** be obtained by the installation engineer of the customer's acceptance prior to completion. Brink International do not accept responsibility for any matters arising as a result of this miscommunication.
 * The dealer should be consulted for possible necessary adjustment(s) "of the vehicle".
 * Remove the insulating material from the contact area of the fitting points.
 * Consult your dealer for the maximum tolerated pull weight and ball hitch pressure of your vehicle.
 * **Do not drill through electrical-, brake- or fuel lines.**
 * Remove (if present) the plastic caps from the spot welding nuts.

* This fitting instruction has to be enclosed in the vehicle documents after fitting the towbar.

MONTAGEANLEITUNG:

D

1. Die Stoßstange einschließlich des stählernen Stoßbalkens vom Fahrzeug abmontieren. Der Stoßbalken wird nicht mehr benötigt. (Siehe Abbildung 1).
2. Die Verdrahtung von der Nummernschildbeleuchtung lösen. (Siehe Abbildung 2).
3. Überprüfen, ob die Fahrgestellmuttern sauber und zugänglich sind.
4. Die Halterungen A anlegen und bei den Punkten B, C und D befestigen. Alles halbfest montieren.
5. Die Anhängervorrichtung bei den Punkten E montieren.
6. Die Kugelstange einschließlich Steckdosenplatte montieren.
7. Alle Schrauben und Muttern gemäß den Angaben in der Abbildung festdrehen.
8. Den elektrischen Teil montieren.
9. **Lancia Delta -> 2008:** Auf der Unterseite der Stoßstange in der Mitte einen 60 mm breiten und 85 mm tiefen Teil herausschneiden.
10. Die Stoßstange montieren.

Für die Demontage und Montage von Fahrzeugteilen das Werkstatt-Handbuch zu Rate ziehen.

Für die Montage und die Befestigungsmittel die Skizze zu Rate ziehen.

INSTRUCTIONS DE MONTAGE:

HINWEISE:

- * Für (eine) eventuell erforderliche Anpassung(en) "des Fahrzeugs" ist der Händler zu Rate zu ziehen.
- * Im Bereich der Anlageflächen muß Unterbodenschutz, Hohlraumkonservierung (Wachs) und Antidröhnmaterial entfernt werden.
- * **Vor dem Bohren prüfen, daß keine, dort eventuell vorhandene Leitungen beschädigt werden können.**
- * Alle Bohrspäne entfernen und gebohrte Löcher gegen Korrosion schützen.

RUS

1. Снять бампер вместе со стальным буферным брусом автомобиля буферный брус больше не понадобится. (См. рисунок 1).
2. Отъединить провода от освещения номерного знака. (См. рисунок 2).
3. Проверить чистоту и доступность гаек шасси.
4. Поставить кронштейны А и прикрепить их в точках В, С и D, закрепив не до конца.
5. Прикрепить буксирный крюк в точках Е.
6. Установить крюк с шаром, вместе со штепсельной платой.
7. Затянуть все болты и гайки в соответствии со значениями, указанными на рисунке.
8. Установить электрическую часть.
9. **Lancia Delta -> 2008:** Выпилить из бампера в середине снизу часть размером 60 мм шириной и 85 мм глубиной.
10. Установить бампер.

Для инструкций по снятию и установке деталей автомобиля, обращайтесь к руководству для работников гаражей.

Информацию о монтаже и средствах крепления вы найдете в схеме.

ВНИМАНИЕ:

- * Если потребуются изменения конструкции транспортного средства, следует посоветоваться с дилером автомобиля.
- * Если в точках крепления имеется слой битума или противозумовой материал, его следует удалить.
- * Сведения о максимально допустимой массе буксируемого прицепа Вы можете получить у дилера автомобиля.
- * При сверлении следите за тем, чтобы не задеть электропроводку и линии тормозной цепи и подачи горючего.
- * Удалите (если они имеются) пластмассовые затычки из приваренных гаек.
- * После монтажа крюка следует хранить настоящее руководство в комплекте с технической документацией автомобиля.

* Entfernen Sie "falls vorhanden", die Plastikkappen von den Punktschweißmuttern.

* Für das höchstzulässige Zuggewicht und der erlaubte Kugeldruck Ihres Fahrzeugs ist Ihr Händler zu befragen.

* Die Quetschmuttern müssen nach einem späteren lösen der Muttern gegen neue ausgetauscht werden, da ansonsten die Sicherungswirkung nicht mehr garantiert ist!

F

1. Déposer le pare-chocs du véhicule y compris la traverse en acier la traverse ne sera plus utilisée. (Voir la figure 1).
2. Débrancher le câblage de l'éclairage de la plaque d'immatriculation. (Voir la figure 2).
3. S'assurer que les écrous du châssis sont propres et facilement accessibles.
4. Positionner les supports A et les fixer à l'emplacement des points B, C et D, monter l'ensemble sans serrer.
5. Monter l'attache-remorque à l'emplacement des points E.
6. Monter la barre de la rotule y compris la prise électrique.
7. Serrer tous les boulons et écrous conformément au schéma.
8. Monter la partie électrique.
9. **Lancia Delta -> 2008:** Scier au milieu de la face inférieure du pare-chocs un morceau de 60 mm de large et 85 mm de profondeur.
10. Mettre en place le pare-chocs.

Pour le montage et le démontage des pièces du véhicule, consulter la notice du fabricant.

Consulter le croquis pour voir le montage et les moyens de fixation.

MONTERINGSANVISNINGAR:

REMARQUE:

- * Pour une/des adaptations indispensables sur le véhicule, veuillez consulter le concessionnaire.
- * Enlever la couche de bitume ou d'anti-tremblement qui recouvre éventuellement les points de fixation.

© 510270MN/18-11-2008/5

© 510270MN/18-11-2008/10

CZ 1. Odstáhněte nárazník o ocelovou nosník nárazníku z vozidla. No-
sník nárazníku již nebudete potřebovat. (Viz schéma 1).
2. Uvolněte elektrické vedení osvětlení státní poznávací značky. (Viz
schéma 2).

3. Zkontrolujte zda jsou matky na podvozku čisté a přítupně
Umístěte vzpěry A a připevněte je v bodech B, C a D, pak připevněte
celou tuto část aniz byste ji plně utáhli.
4. Připevněte tážnou tyč v E.
5. Připevněte kulovitou hlavici včetně destičky se zásvukou.
6. Připevněte kulovitou hlavici včetně destičky se zásvukou.
7. Utáhnete všechny matice a šrouby kroužkovou silou uvedenou ve výkrese.
8. Zapojte elektrické příslušenství.
9. **Lancia Delta -> 2008:** Ve spodní části střední nárazníku odřízněte část
o rozměrech 60 mm šířky a 85 mm hloubky.
10. Připevněte nárazník.

**Před demontáží a montáží části vozidla konzultujte montážní příručku.
Montážní pokyny a metoda připevnění dle nártu.**

SZERELÉSI ÚTMUTATÓ:

DŮLEŽITÉ

* Pokud je potřeba provést na voze úpravy, obraťte se na svého pro-
dejce.
* Pokud je místo montáže opatřeno asfaltovým nátěrem nebo vrstvou
natěru snižující hluk, odstraňte je.
* Pro informace o maximálníh nakladu povoleném k tážení se obraťte na
svého prodejce.
* **Při vrátání dbajte zvýšené pozornosti, zejména co se týče elek-
trických, brzdyoch a palivových kontaktů.**
* Pokud jsou na matičích bodových svarových plastová víčka, odstraňte
je.
* Po montáži uschovejte tento manuál k ostatním dokladům vozidla.

* Pour connaître le poids de traction maximum et le poids en flèche sur la
rotule autorisée du véhicule, veuillez consulter votre concessionnaire.
* **Veľter en perçat à ne pas endommager les conduites de électrique,**
* Retirer "si présents" les embouts en plastique des écrous de soudure par
point.
* Cette notice de montage doit être consercée à bord du véhicule après mon-
tage de l'attelage.

S 1. Demontera stötfångaren inklusive stötranden av stål från fordo-
net, stötranden föraller. (Se figur 1).
2. Lossa kablarne till nummerskyltens belysning. (Se figur 2).
3. Kontrollera att chassimuttrarna är ordentligt rena och åtkomliga.
4. Placera stöden A och fäst dem vid punkterna B, C och D, fäst sedan det
hela utan att dra åt ordentligt.
5. Montera dragkroken vid punkterna E.
6. Montera kuisstången inklusive kontaktpattan.
7. Momentdrag alla skruvar och muttrar enligt figuren.
8. Montera den elektriska delen.
9. **Lancia Delta -> 2008:** Säga ut en del på 60 mm bred och 85 mm djup
ur mitten av stötfångarens undersida.
10. Montera stötfångaren.

**Se verkstadsboken för demontering och montering av fordonets
delar.
Se skissen för montering och monteringsmaterial.**

MONTAGEVEJLEDNING:

OBS:

* Kontakta återförsäljaren om fordonet eventuellt bör modifieras.
* Om det finns ett bitumen- eller stötdämpande lager vid kontaktytor skall
dessa avlägsnas.
* Kontakta din återförsäljare för ditt fordon's max. dragvikt och tillåtna kul-
tryck.

H 1. Távollítsa el a járműről az ütőkötőt és az acél ütőkötőrudat. Az üt-
kötőrudra már nem lesz szükség. (Lásd az ábrát 1).
2. Oldja ki a vezetéket a rendszámtábla világitásából. (Lásd az ábrát
2).

3. Ellenőrizze le, hogy a az alváz anyacsavarjai tiszták és könnyen hoz-
zátérhetőek.
4. Hélyezze el a A támasztékokat és illessze a B, C és D pontokhoz, majd
szerelje fel az egész tárgyat lazán felcsavarva.
5. Illessze a vontatórudat a E pontokhoz.
6. Hélyezze fel a gömb alakú rögzítőt, az illesztőelemekkel együtt.
7. Szorítsa be az összes anyát és csavart a rajzon feltüntetett csavaróny-
omatékig.
8. Kösse be a elektromos vezetékeket.
9. **Lancia Delta -> 2008:** Az ütőkötő középenek alsó részén, fűrészeljen ki
egy 60 mm széles és 85 mm mély darabot.
10. Hélyezze fel az ütőkötőt.

**A szétszerelés és a jármű alkatrészek összeillesztése érdekében, lásd a
a munkahelyi kézikönyvet.
Az összeillesztési utasítás és a csatlakozási eljárás érdekében, lásd a
rajzot.**

FONTOS

* Amennyiben a gépkocsin módosításra van szükség, kérjünk felvilágosí-
tást kereskedőnkől.
* Amennyiben a csatlakozási pontok bitumenel, vagy zajcsökkentő any-
aggal van bevonva, ezeket távolítsuk el.
* A jármű által maximálisan vontatható megengetett teher mértékéről tá-
jékozódjunk kereskedőnkől.
* **Fürás során ügyeljünk arra, hogy elkerüljük az elektromos, a fék-és
az üzemenyag-vezetékeket.**
* Amennyiben ponthegesszel rögzített anyákkal találkoznak, vegyük le
rölk a miányag sapkát.
* A felszerelés után az ütmutatót Cerrizük a gépjármű papírjával együtt.

* Vid borring skall man se till att elektrisk-, broms- og bränsleled-
ningarna inte skadas.
* Avlägsna de sm plastlocken - om dessa finns - från punktsveitsmuttrarna.
* Efter att draget är monterat, placera monteringsanvisningen tillsammans
bilens övriga dokument.
DK 1. Demontér kofangeren, inklusive køretøjets ståstødbjælke. Denne
bliver overflødig. (Se fig. 1).
2. Løsn ledningerne til nummerpladebelysningen. (Se fig. 2).
3. Kontroller, om chassismøtrikkerne er godt rene og tilgængelige.
4. Anbring støtterne A og monter disse ved punkterne B, C og D monter det
høle manuelt.
5. Monter anhængertrækket ved punkterne E.
6. Monter kuglestangen, inklusive kontaktplade.
7. Spænd alle bolte og møtrikker ifølge tegning.
8. Monter den elektriske del.
9. **Lancia Delta -> 2008:** Sav midt på kofangerens underside en del på 60
mm brede og 85 mm dybde ud.
10. Monter kofangeren.

**Rådør for demontering og montage af dele til køretøjet arbejdsplads-
håndbogen.
Rådør for montage og montage midler skitsen.**

INSTRUCCIONES DE MONTAJE:

BEMÆRK:

* Kontakt forhandleren i forbindelse med eventuelle påkrævede æn-
dring(er) på køretøjet.
* Underognsbehandlingen skal fjernes de steder hvor trækkeket ligger an
mod bilen.
* Kontakt Deres forhandler for oplysninger om den maksimale trækkraft
og det tilladte kuletæk.
* **Vær forsigtig ikke at bore i ledninger-,bremse eller benzinslange**
* Fjern plasticpropørerne "om de findes" fra de punktsvejsede møtrikker.

* DENNE MONTERINGSVEJLEDNING SKAL MEDBRINGES VED SYN.

- E** 1. Desmontar el parachoques inclusive el tope de acero del vehículo, el tope no se vuelve a utilizar. (Véase la figura 1).
2. Soltar el cableado de la iluminación de la placa de matrícula. (Véase la figura 2).
3. Controlar si las tuercas de chasis están bien limpias y accesibles.
 4. Colocar los soportes A y fijarlos a la altura de los puntos B, C y D, montar el conjunto sin apretar mucho.
 5. Montar el gancho de remolque a la altura de los puntos E.
 6. Montar la barra de la bola inclusive placa enchufe.
 7. Apretar todos los tornillos y tuercas de acuerdo con los puntos del gráfico.
 8. Montar la parte eléctrica.
 9. **Lancia Delta -> 2008:** Serrar y sacar del centro del lado inferior del parachoques una parte de 60 mm de ancho y 85 mm de profundidad.
 10. Montar el parachoques.

Consultar para el desmontaje y montaje de piezas del vehículo el manual de instalación de taller.

Consultar el croquis para el montaje y medios de fijación.

ISTRUZIONI PER IL MONTAGGIO:

N.B.:

- * Para (una) eventual(es) adaptación(es) 'del vehículo' consúltese al concesionario.
- * Si en los puntos de fijación hay una capa de betún o anti-choque hay que quitarla.
- * Consulte a su concesionario para el peso máximo de tracción y la presión de la bola admitida de su vehículo.
- * **No agujerear cable de eléctrico, tubos de freno o gasolina**
- * Retirar, si presentes, los capuchones de plástico de las tuercas de soldadura por punto.
- * Guarde estas instrucciones junto a la documentación del vehículo después del montaje del enganche.

- PL** belka zderzakowa nie będzie ponownie używana. (Patrz rysunek 1).
2. Poluzować przewody oświetlenia tablicy rejestracyjnej. (Patrz rysunek 2).
 3. Sprawdzić, czy nakrętki w podwoziu są czyste i łatwo dostępne.
 4. Umieścić wsporniki A i umocować je w punktach B, C i D, lekko przymocować całość.
 5. Zamontować hak holowniczy w punktach E.
 6. Zamontować drąg kuli wraz z płytą z gniazdem wtykowym.
 7. Dokręcić wszystkie śruby i nakrętki zgodnie z rysunkiem.
 8. Zamontować część elektryczną.
 9. **Lancia Delta -> 2008:** Wypilować w środkowej części od spodu zderzaka odcinek szerokości 60 mm i 85 mm w głąb.
 10. Zamontować zderzak.

Co do montażu i montowania części pojazdu zapoznać się z podręcznikiem warsztatowym.

Co do montażu i środków montażowych zapoznać się ze schematem.

ASENNUSOHJEET:

Wskazówki:

- Po przejechaniu 1000 km dokręcić wszystkie elementy skręcane.
- **Podczas ewentualnych odwiertów upewnić się czy w pobliżu nie znajdują się przewody instalacji elektrycznej, przewody hydrauliczne lub przewody paliwowe.**
- Wszystkie ubytki powłoki lakierniczej zabezpieczyć przed korozją.
- Należy wyjąć ewentualne plastikowe zaślepki w punktach przyspawanych nakrętek.
- Stosować nakrętki oraz śruby gatunkowe dostarczone w komplecie.
- Utrzymywać kulę w czystości, oraz pamiętać o regularnym jej smarowaniu.
- Hak holowniczy zarejestrować w stacji diagnostycznej.

Zastosowanie się do powyższych wskazań gwarantuje Państwu bezpiec-

- I** 1. Smontare il paraurti e la barra d'acciaio dal veicolo la barra in acciaio non dovrà più essere montata. (Vedi figura 1).
2. Staccare i fili dell'illuminazione della targa. (Vedi figura 2).
 3. Verificare che i bulloni del telaio siano puliti ed accessibili.
 4. Posizionare i sostegni A e fissarli manualmente in corrispondenza dei punti B, C ed D.
 5. Montare il gancio traino in corrispondenza dei punti E.
 6. Montare l'asta della sfera, completa di piastra di contatto.
 7. Serrare tutti i dadi e bulloni alle coppie di serraggio indicate nel disegno.
 8. Montare la parte elettrica.
 9. **Lancia Delta -> 2008:** Segare via dalla parte centrale inferiore del paraurti un pezzo largo 60 mm e profondo 85 mm.
 10. Montare il paraurti.

Per lo smontaggio ed il montaggio dei componenti del veicolo consultare il manuale tecnico dell'officina.

Consultare il disegno per il montaggio ed i dispositivi di fissaggio

INSTRUKCJA MONTAŻU:

1. Zdemontować z pojazdu zderzak wraz ze stalową belką zderzakową.
- N.B.:**
- * Per eventuali necessari adattamenti "del veicolo" si consiglia di consultare il fornitore.
 - * Rimuovere lo strato di materiale isolante dai punti d'attacco.
 - * Per il peso complessivo trainabile della Vostra vettura, consultate il Vostro rivenditore autorizzato.
 - * **Praticando i fori, prestare attenzione a non danneggiare i cavi elettrici, i cavi del freno e i condotti del carburante.**
 - * Rimuovere, se presenti, i coperchietti in plastica dai dadi di saldatura per punto.
 - * Questa istruzione di montaggio deve essere allegata ai documenti del veicolo dopo l'installazione del gancio.

© 510270MN/18-11-2008/7

zeństwo, niezawodność i sprawność naszego wyrobu przez cały okres jego użytkowania.

- SF** 1. Irrota ajoneuvosta puskuri sekä teräksinen iskunvaimenninpalkki, iskunvaimenninpalkkia ei enää käytetä. (Ks. kuva 1).
2. Irrota johdosto rekisterikiilpivaloista. (Ks. kuva 2).
 3. Tarkista, että alustan mutterit ovat puhtaat ja että ne ovat helposti käsillä.
 4. Aseta kannattimet A ja kiinnitä ne kohtiin B, C ja D, kiinnitä ne kaikki löyhästi.
 5. Kiinnitä vetokoukku kohtiin E.
 6. Kiinnitä kuulavetolaite (hitch) sekä pistorasialevy.
 7. Kiristä kaikki pultit ja mutterit piirroksen mukaisesti.
 8. Kiinnitä sähköosat.
 9. **Lancia Delta -> 2008:** Sahaa irti puskurin alaosan keskiväliltä 60 mm leveä ja 85 mm syvä osa.
 10. Kiinnitä puskuri.

Ajoneuvon osien purkamis- ja asennusohjeet, ks. työpaikalla käytetty käsikirja.

Asennus- ja kiinnitysohjeet, ks. piirros.

POKYN Y K MONTÁŽI:

TÄRKEÄÄ:

- * "Ajoneuvoa" koskevasta mahdollisesta tarpeellisesta sovellutuksesta/sovellutuksista on kysyttävä neuvoa jälleenmyyjältä.
- * Mikäli kiinnityskohdissa on bitumi- tai tärinänestokerros, se on poistettava.
- * Auton vetämää sallittua enimmäiskuormitusta on tiedusteltava jälleenmyyjältä.
- * **Porattaessa on huolehdittava siitä, että ei jouduta kosketuksiin sähkö-, jarru- tai polttoainejohtojen kanssa.**
- * Poista, "mikäli olemassa", pistehitsausmuttereiden muovisuojukset.
- * Nämä asennusohjeet on asennuksen jälkeen säilytettävä yhdessä ajoneuvoa koskevien papereiden kanssa.

© 510270MN/18-11-2008/8